



## Оконные ручки<sup>F01</sup>



Всё просто.  
Просто всё.



# Всегда на Вашей стороне – Пакет расширенных услуг VBH.

**Больше Продукции, больше Марок, больше Выбора.**

**Просто всё**, что необходимо для изготовления и монтажа окон и дверей Вы найдете в VBH. При этом особое внимание мы уделяем тому, чтобы слово «всё» одновременно означало и высокое качество продукции. Чтобы обеспечить Вам широчайший ассортимент в нашей области самого надежного качества.

**Всё просто**, будет с VBH всегда. От первого знакомства до ежедневной совместной работы. От личного разговора до применения самых современных средств коммуникации. Сотрудники VBH быстро вникают в Вашу проблему, действуя дружелюбно и эффективно.

Профессиональная марка для оконной и дверной фурнитуры всегда там, где она Вам нужна. И мы сопровождаем Вас к Вашей цели. Оцените эффективные рабочие процессы в совместной работе с нами, получите выгоду из опыта наших сотрудников и просто больше ожидайте от нас. Это значит: в любое время Вы можете полагаться на пакет расширенных услуг VBH.

# СОДЕРЖАНИЕ

## Общая информация



Общая информация	4 - 5
Список сокращений	4
Соответствия длин штифтов	4
Определение длины штифта для окна	4
Таблица соответствий длин штифтов с ПВХ системами профилей	5

## Оконные ручки из алюминия

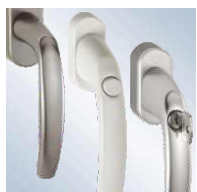

Оконные ручки	HOPPE Система SecuSignal	6 - 7
	HOPPE	8 - 19
	Roto	20 - 21
	FSB	22 - 23
	greenteQ	24 - 26

## Оконные ручки из нержавеющей стали



Оконные ручки	HOPPE	32 - 33
	FSB	34 - 36
	greenteQ	37 - 38

## Оконные ручки из цинка и латуни

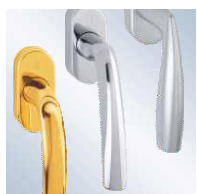

Оконные ручки из цинка	greenteQ	39 - 40
Оконные ручки из латуни	HOPPE	41

## Балконные ручки и ручки для подъемно-раздвижных дверей



Балконные и подъемные ручки	greenteQ	42
Ручки для подъемно-раздвижных дверей	HOPPE	43
	FSB	44
	greenteQ	45

## Информация



Все оконные ручки поставляются в комплекте с винтами.

Точность технических рисунков и размеров не гарантированы. Возможные цветовые отклонения изображений товаров относительно реальных, обусловленные свойствами печати, не являются причиной для рекламации.

Фотографии и технические рисунки размещены с разрешения производителя.

# ОКОННЫЕ РУЧКИ

## Общая информация

### СОКРАЩЕНИЯ

Сокращение	Значение	Сокращение	Исполнение
FG	Оконная ручка	ER	Нержавеющая сталь
BTG	Балконный гарнитур	AL	Алюминий
PSKG	Ручка для параллел.-наклонно-раздвижной двери	MS	Латунь
HSG	Ручка для подъёмно-раздвижной двери	ZD	Цинковый сплав

Сокращение	Характеристики / Свойства	
ABS	Запираемая	Ручка может поворачиваться, когда цилиндр замка будет разблокирован.
ABS WK2	Запираемая по DIN V ENV 1627-1630 (WK1-WK6)	Ручка запираемая ключом, соответствует требованиям DIN V ENV 1627-1630. Ручка с крутящим моментом от 100 Нм, обеспечивает высокую механическую защиту от взлома, а также функционирует как блокировка от использования детьми. Ручка в сочетании с соответствующей оконной фурнитурой заполняет все классы сопротивления (WK1-WK6).
DK	Нажимная кнопка	Оконная ручка может поворачиваться только при нажатии кнопки.
DK ABS (DF)	Двойная функция (Нажимная кнопка + Запирание)	Оконная ручка DF соответствует требованиям AhS RAL-RG 607/13. Ручки с двойной функцией включают в себя как кнопку, так и ключ, ручка поворачивается, если, во-первых, она разблокирована, во-вторых, нажата кнопка.
FSB-34-	FSB-Наименование для Категории оконных ручек	
GR.GR	Ручка - Ручка	
PZ	Наличие отверстия под профильный цилиндр замка	
RE	Наименование FSB для многогранных розеток	
RO	Наименование FSB для овальных розеток	
Rollladen	Рольставни. Внешняя ручка - низкая, внутренняя ручка - нормальная	
Secu	Secustik	Оконные ручки Secustik имеют запатентованный запорный механизм в качестве встроенного элемента базовой безопасности. Соответствует требованиям AhS RAL-RG 607/13.
TBT	Tilt Before Turn / Откинуть, затем повернуть	Запираемые ключом оконные ручки TBT: возможно заблокировать ручку ключом в наклонном положении (90°). Повернуть ручку в положение открытия (180°) можно только после снятия блокировки.
TBT1		Модель TBT1 имеет свободный ход между закрытым и откинутым положением, в следствии чего возможно проветривание. В откинутаом положении (90°) срабатывает блокировочный механизм. Для дальнейшего открытия окна (180°) необходимо снять блокировку.
TBT4		TBT4 - данную модель возможно заблокировать в закрытом положении. После снятия блокировки ключом, поворотом ручки окно можно перевести в откинутаое положение. Ручка автоматически блокируется в откинутаом положении окна, без использования ключа. Вернуть окно в закрытое положение можно также без снятия блокировки; для поворота ручки в открытое положение потребуется «две руки»: блокировка снимается только при одновременном повороте ключа и ручки.

### СООТВЕТСТВИЯ ДЛИН ШТИФТОВ

Длина штифта L:

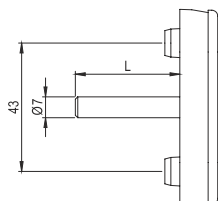

L = 32 мм					L = 37 мм					L = 43 мм					
30	31	32	33	34	35	36	37	38	39	40	41	42	43	44	45

выше указаны длины штифтов в миллиметрах

### ОПРЕДЕЛЕНИЕ ДЛИНЫ ШТИФТА ДЛЯ ОКНА

Пример расчёта:

Наименование			
Высота напlava, мм	18	18	16
Осевой размер, мм	9	13	13
6 мм - от середины до конца запора	6	6	6
Сумма	33	37	35
Длина штифта	32	37	32

Расстояние от середины запора до конца 6 мм. Это максимальное значение, применимое для защиты от высверливания. При этом штифт выходит на 2 мм за пределы области штифта.

Для полученной арифметически длины 35 мм, подходит штифт длиной 32 мм, где штифт на 1 мм выходит за область, при этом выступает в целом на 7 мм.

# ОКОННЫЕ РУЧКИ

## Общая информация

### ТАБЛИЦА СООТВЕТСТВИЙ ДЛИН ШТИФТОВ С ПВХ СИСТЕМАМИ ПРОФИЛЕЙ

Марка	Серия	М/осевой	L штифта	Марка	Серия	М/осевой	L штифта
Aluplast	Ideal 2000	13	37 / 32 для WK2	Roplasto	6002 AD	9	32
Aluplast	Ideal 4000	13	37	Roplasto	6002 plus S MD	9	32
Aluplast	Ideal 5000	13	37	Roplasto	7001 AD	13	32
Aluplast	Ideal 6000	13	37	Roplasto	7001 MD	13	32
Aluplast	Ideal 7000	13	37	Roplasto	7001 3K	13	32
Aluplast	Ideal 8000	13	43	Roplasto	7001 AD 80	13	32
Deceuninck	Zendow	13	37	Roplasto	7001 MD 80	13	32
Gealan	S 7000 IQ	13	37 / 32 для WK2	Salamander	Brüggmann AD	13	37 / 32 для WK2
Gealan	S 7000 IQ plus	13	43	Salamander	Brüggmann MD	13	37 / 32 для WK2
Gealan	S 8000 IQ	13	37 / 32 для WK2	Salamander	Design 2D	13	37
Gealan	S 8000 IQ plus	13	43	Salamander	Streamline	13	37
Inoutic (Thyssen)	Arcade	13	37	Salamander	Design 3D, 3Ds; (MD)	13	37
Inoutic (Thyssen)	Eforte	13	37	Schüco	Corona AS 60: classic	13	32
Inoutic (Thyssen)	Elite	13	37	Schüco	Corona AS 60: vision, cava	13	32
Inoutic (Thyssen)	Prestige AD	13	43	Schüco	Corona CT 70 AS: classic	13	37
Inoutic (Thyssen)	Prestige MD	13	43	Schüco	Corona CT 70 AS: rondo	13	37
KBE	58mm AD	9	32	Schüco	Corona CT 70 AS: cava	13	37
KBE	System 70 AD	13	37	Schüco	Corona CT 70 MD: classic	13	32
KBE	System 70 MD	13	37	Schüco	Corona CT 70 MD: rondo	13	32
KBE	System 70 Select AD	13	37	Schüco	Corona CT 70 MD: cava	13	32
KBE	System 88 mm (AD)	13	43	Schüco	Corona SI 82: classic	13	37
KBE	System 88 mm (MD)	13	43	Schüco	Corona SI 82: rondo	13	37
Kömmerling	EuroFutur Classic AD	13	37	Schüco	Corona SI 82+: rondo	13	37
Kömmerling	EuroFutur Elegance AD	13	37	Trocal	InnoNova_70.A5 classic	13	37
Kömmerling	EuroFutur MD Classic	13	37	Trocal	InnoNova_70.A5 elegance	13	37
Kömmerling	KÖMMERLING 88 plus	13	43	Trocal	InnoNova_70.M5 classic	13	37
LB-Profile	PAD 60	13	37 / 32 для WK2	Trocal	InnoNova_70.M5 elegance	13	37
LB-Profile	PAD Contour	13	37 / 32 для WK2	Trocal	InnoNova 2000 (MD)	13	37
LB-Profile	PCD AD 70	13	37 / 32 для WK2	Trocal	TROCAL 88+ (MD)	13	43
LB-Profile	PCD MD 70	13	37 / 32 для WK2	Veka	Alphaline 90	13	37
LB-Profile	PCD AD 80	13	37	Veka	Softline 70 AD	13	37
LB-Profile	PCD MD 80	13	37	Veka	Softline 70 MD	9,1	32
Rehau	Basic-Design 60	13	37	Veka	Softline XXL	13	37
Rehau	Brillant-Design 70	13	37	Veka	Swingline	13	37
Rehau	Brillant-Design MD	13	37	Veka	Topline AD	13	37
Rehau	Geneo	13	43	Veka	Topline plus	13	37
Rehau	Thermo-Design 60 S730	13	37	Wymar	2500	13	37 / 32 для WK2
Rehau	Thermo-Design 70 S923	13,1	37	Wymar	3000	13	37 / 32 для WK2

# ОКОННЫЕ РУЧКИ

## Система SecuSignal® от HOPPE

### СИСТЕМА SECUSIGNAL®

Система SecuSignal® покажет Вам, что нужно знать своем окне!

- Оконная ручка не подключается к сети и работает без батарей
- К одному приёмнику может быть подключено до 128 оконных ручек
- Приёмник 220В с дальностью действия около 30 м
- Быстрый и простой монтаж на любое стандартное окно



Не кажется ли Вам эта ситуация знакомой?:

Утром понедельника Вы спешно покидаете Ваш дом или квартиру. После того как Вы закрыли за собой входную дверь, Вы начинаете задаваться вопросом: Закрыты ли в действительности все окна, на случай дождя? Была ли закрыта вчера вечером дверь на террасу или она откинута, тем самым являясь "приглашением" для злоумышленника?

И чтобы удостовериться, Вам лишний раз приходится: вновь открывать входную дверь, спускаться и подниматься по лестницам, обходить комнату за комнатой, помещение за помещением и проверять все окна.

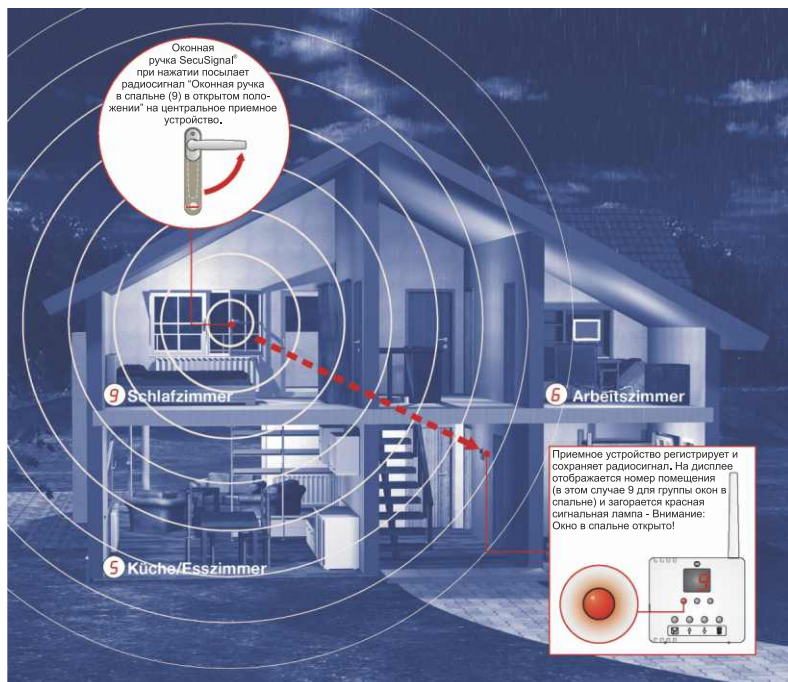
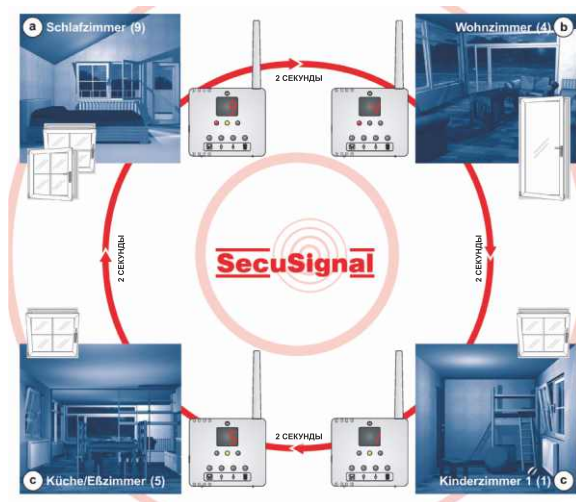
Не правда ли, намного комфортней, выходя из дома быстро и просто кинуть один взгляд, убедившись, что все окна закрыты, или же сразу определив в какой из комнат необходимо предпринять действия по закрытию окон. Поможет Вам в этом система SecuSignal® - оконные ручки нового поколения от Норре со встроенной, беспроводной радио технологией.

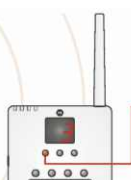
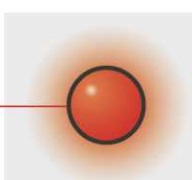
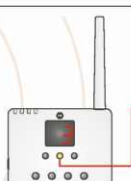
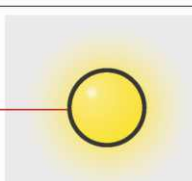

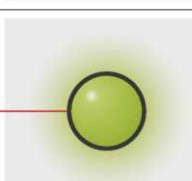
		Оконная ручка поворачивается в открытое положение Сигнал "открыто" передается с передатчика на приемное устройство <b>Красный</b> свет загорается на приемном устройстве Внимание: в помещении 3 открыто как минимум одно окно!
		Оконная ручка поворачивается в откинутае положение Сигнал "откинутае" передается с передатчика на приемное устройство <b>Жёлтый</b> свет загорается на приемном устройстве В помещении 3 откинутае как минимум одно окно - "Все ли в порядке?"
		Оконная ручка поворачивается в закрытое положение Сигнал "закрыто" передается с передатчика на приемное устройство <b>Зелёный</b> свет загорается на приемном устройстве Окно закрыто - всё в порядке

# ОКОННЫЕ РУЧКИ

## Система SecuSignal® от HOPPE

### FG ATLANTA AL 0530 SECUSIGNAL

\*0530/US952/FK-410\*

Ø кулачка 10 мм;  
винты в комплекте;  
алюминиевая

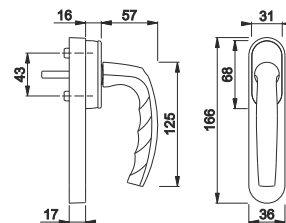

Цвет покрытия	Штифт	Винты	Н.У.	Артикул VBH:	
F9 сталь	7 / 32 мм	M5 x 60	1 шт.	394.939 / 0900	
F9016 белый	7 / 32 мм	M5 x 60	1 шт.	394.939 / 9016	
F9 сталь	7 / 37 мм	M5 x 65	1 шт.	395.053 / 0900	
F9016 белый	7 / 37 мм	M5 x 65	1 шт.	395.053 / 9016	
F9 сталь	7 / 43 мм	M5 x 70	1 шт.	395.054 / 0900	
F9016 белый	7 / 43 мм	M5 x 70	1 шт.	395.054 / 9016	

### FG AMSTERDAM ER 0400 SECUSIGNAL

\*E0400/US956/FK-410\*

Ø кулачка 10 мм;  
винты в комплекте;  
нержавеющая сталь

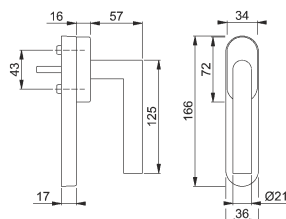

Цвет покрытия	Штифт	Винты	Н.У.	Артикул VBH:	
F69 мат/нерж. ст.	7 / 32 мм	M5 x 60	1 шт.	395.057 / 6900	
F69 мат/нерж. ст.	7 / 37 мм	M5 x 65	1 шт.	395.059 / 6900	
F69 мат/нерж. ст.	7 / 43 мм	M5 x 70	1 шт.	395.060 / 6900	

### ПРИЁМНОЕ УСТРОЙСТВО SECUSIGNAL

\*FE-411\*

Подключение к сети 220В.

Цвет	Н.У.	Артикул VBH:	
F7035 светло-серый	1 шт.	376.778 / 0000	



# ОКОННЫЕ РУЧКИ NORPE

## Алюминиевые

### FG NEW YORK AL 0810/U10 STANDARD

\*0810/U10\*  
 Ø кулачка 10 мм;  
 винты в комплекте

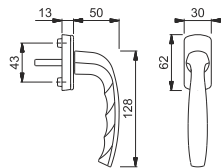

Цвет покрытия	Штифт	Артикул VBN:
F1 алюминий	7 / 32 мм	394.434 / 0100
F9 сталь	7 / 32 мм	394.434 / 0900
F9016 белый	7 / 32 мм	394.434 / 9016
F8707 коричн.	7 / 32 мм	394.434 / 8707
F1 алюминий	7 / 37 мм	394.435 / 0100
F9 сталь	7 / 37 мм	394.435 / 0900
F9016 белый	7 / 37 мм	394.435 / 9016
F8707 коричн.	7 / 37 мм	394.435 / 8707
F1 алюминий	7 / 43 мм	394.436 / 0100
F9 сталь	7 / 43 мм	394.436 / 0900
F9016 белый	7 / 43 мм	394.436 / 9016
F8707 коричн.	7 / 43 мм	394.436 / 8707

### FG NEW YORK AL 45° 0810/U10 STANDARD

\*0810/U10\*  
 С фиксацией 45°;  
 Ø кулачка 10 мм;  
 винты в комплекте

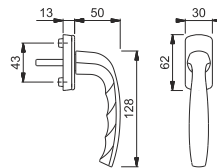

Цвет покрытия	Штифт	Артикул VBN:
F1 алюминий	7 / 32 мм	394.474 / 0100
F9 сталь	7 / 32 мм	394.474 / 0900
F9016 белый	7 / 32 мм	394.474 / 9016
F8707 коричн.	7 / 32 мм	394.474 / 8707
F1 алюминий	7 / 37 мм	394.475 / 0100
F9 сталь	7 / 37 мм	394.475 / 0900
F9016 белый	7 / 37 мм	394.475 / 9016
F8707 коричн.	7 / 37 мм	394.475 / 8707
F1 алюминий	7 / 43 мм	394.476 / 0100
F9 сталь	7 / 43 мм	394.476 / 0900
F9016 белый	7 / 43 мм	394.476 / 9016
F8707 коричн.	7 / 43 мм	394.476 / 8707

### FG NEW YORK AL 0810/US10 SECUSTIK®

\*0810/US10\*  
 Ø кулачка 10 мм;  
 винты в комплекте

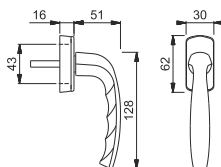

Цвет покрытия	Штифт	Артикул VBN:
F1 алюминий	7 / 32 мм	394.437 / 0100
F9 сталь	7 / 32 мм	394.437 / 0900
F9016 белый	7 / 32 мм	394.437 / 9016
F8707 коричн.	7 / 32 мм	394.437 / 8707
F1 алюминий	7 / 37 мм	394.438 / 0100
F9 сталь	7 / 37 мм	394.438 / 0900
F9016 белый	7 / 37 мм	394.438 / 9016
F8707 коричн.	7 / 37 мм	394.438 / 8707
F1 алюминий	7 / 43 мм	394.439 / 0100
F9 сталь	7 / 43 мм	394.439 / 0900
F9016 белый	7 / 43 мм	394.439 / 9016
F8707 коричн.	7 / 43 мм	394.439 / 8707

### FG NEW YORK AL 45° 0810/US10 SECUSTIK®

\*0810/US10\*  
 С фиксацией 45°;  
 Ø кулачка 10 мм;  
 винты в комплекте

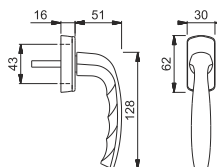

Цвет покрытия	Штифт	Артикул VBN:
F1 алюминий	7 / 32 мм	394.477 / 0100
F9 сталь	7 / 32 мм	394.477 / 0900
F9016 белый	7 / 32 мм	394.477 / 9016
F8707 коричн.	7 / 32 мм	394.477 / 8707
F1 алюминий	7 / 37 мм	394.494 / 0100
F9 сталь	7 / 37 мм	394.494 / 0900
F9016 белый	7 / 37 мм	394.494 / 9016
F8707 коричн.	7 / 37 мм	394.494 / 8707
F1 алюминий	7 / 43 мм	394.496 / 0100
F9 сталь	7 / 43 мм	394.496 / 0900
F9016 белый	7 / 43 мм	394.496 / 9016
F8707 коричн.	7 / 43 мм	394.496 / 8707



# ОКОННЫЕ РУЧКИ HOPPE

## Алюминиевые

### FG NEW YORK AL 0810/U76 SOCKEL 24 MM

**\*0810/U76\***  
шир. накладки 24 мм;  
Ø кулачка 10 мм;  
винты в комплекте

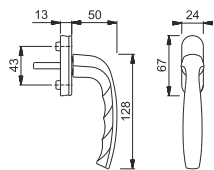

Цвет покрытия	Штифт	Артикул VBN:
F1 алюминий	7 / 32 мм	394.440 / 0100
F9 сталь	7 / 32 мм	394.440 / 0900
F9016 белый	7 / 32 мм	394.440 / 9016
F8707 коричн.	7 / 32 мм	394.440 / 8707
F1 алюминий	7 / 37 мм	394.441 / 0100
F9 сталь	7 / 37 мм	394.441 / 0900
F9016 белый	7 / 37 мм	394.441 / 9016
F8707 коричн.	7 / 37 мм	394.441 / 8707
F1 алюминий	7 / 43 мм	394.443 / 0100
F9 сталь	7 / 43 мм	394.443 / 0900
F9016 белый	7 / 43 мм	394.443 / 9016
F8707 коричн.	7 / 43 мм	394.443 / 8707

### FG NEW YORK AL ABS WK2 0810S/US10 SECUSTIK®

**\*0810S/US10\***  
запираемая;  
WK2;  
Ø кулачка 10 мм;  
винты в комплекте

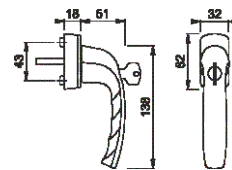

Цвет покрытия	Штифт	Артикул VBN:
F1 алюминий	7 / 32 мм	394.497 / 0100
F9 сталь	7 / 32 мм	394.497 / 0900
F9016 белый	7 / 32 мм	394.497 / 9016
F8707 коричн.	7 / 32 мм	394.497 / 8707
F1 алюминий	7 / 37 мм	394.498 / 0100
F9 сталь	7 / 37 мм	394.498 / 0900
F9016 белый	7 / 37 мм	394.498 / 9016
F8707 коричн.	7 / 37 мм	394.498 / 8707
F1 алюминий	7 / 43 мм	394.499 / 0100
F9 сталь	7 / 43 мм	394.499 / 0900
F9016 белый	7 / 43 мм	394.499 / 9016
F8707 коричн.	7 / 43 мм	394.499 / 8707

### FG NEW YORK AL DK 0810SV/U10

**\*0810SV/U10\***  
Ø кулачка 10 мм;  
винты в комплекте

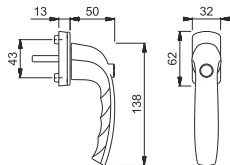

Цвет покрытия	Штифт	Артикул VBN:
F1 алюминий	7 / 32 мм	394.446 / 0100
F9 сталь	7 / 32 мм	394.446 / 0900
F9016 белый	7 / 32 мм	394.446 / 9016
F8707 коричн.	7 / 32 мм	394.446 / 8707
F1 алюминий	7 / 37 мм	394.448 / 0100
F9 сталь	7 / 37 мм	394.448 / 0900
F9016 белый	7 / 37 мм	394.448 / 9016
F8707 коричн.	7 / 37 мм	394.448 / 8707
F1 алюминий	7 / 43 мм	394.449 / 0100
F9 сталь	7 / 43 мм	394.449 / 0900
F9016 белый	7 / 43 мм	394.449 / 9016
F8707 коричн.	7 / 43 мм	394.449 / 8707

### FG NEW YORK AL DK ABS 0810SVS/U10

**\*0810SVS/U10\***  
запираемая;  
Ø кулачка 10 мм;  
винты в комплекте

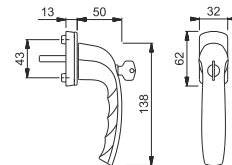

Цвет покрытия	Штифт	Артикул VBN:
F1 алюминий	7 / 32 мм	394.500 / 0100
F9 сталь	7 / 32 мм	394.500 / 0900
F9016 белый	7 / 32 мм	394.500 / 9016
F8707 коричн.	7 / 32 мм	394.500 / 8707
F1 алюминий	7 / 37 мм	394.501 / 0100
F9 сталь	7 / 37 мм	394.501 / 0900
F9016 белый	7 / 37 мм	394.501 / 9016
F8707 коричн.	7 / 37 мм	394.501 / 8707
F1 алюминий	7 / 43 мм	394.502 / 0100
F9 сталь	7 / 43 мм	394.502 / 0900
F9016 белый	7 / 43 мм	394.502 / 9016
F8707 коричн.	7 / 43 мм	394.502 / 8707

# ОКОННЫЕ РУЧКИ NORPE

## Алюминиевые

### FG NEW YORK AL ABS TBT1 0810S/U10

\*0810S/U10\*  
запираемая;  
TBT1;  
Ø кулачка 10 мм;  
винты в комплекте

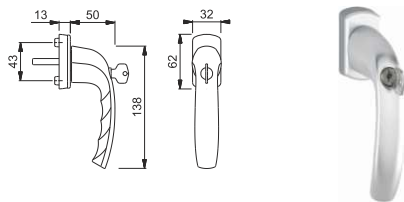

Цвет покрытия	Штифт	Артикул VBN:
F1 алюминий	7 / 32 мм	394.451 / 0100
F9 сталь	7 / 32 мм	394.451 / 0900
F9016 белый	7 / 32 мм	394.451 / 9016
F8707 коричн.	7 / 32 мм	394.451 / 8707
F1 алюминий	7 / 37 мм	394.452 / 0100
F9 сталь	7 / 37 мм	394.452 / 0900
F9016 белый	7 / 37 мм	394.452 / 9016
F8707 коричн.	7 / 37 мм	394.452 / 8707
F1 алюминий	7 / 43 мм	394.453 / 0100
F9 сталь	7 / 43 мм	394.453 / 0900
F9016 белый	7 / 43 мм	394.453 / 9016
F8707 коричн.	7 / 43 мм	394.453 / 8707

### BTG NEW YORK AL GR.GR. 0810/U10

\*0810/U10\*  
Ø кулачка 10 мм;  
винты в комплекте

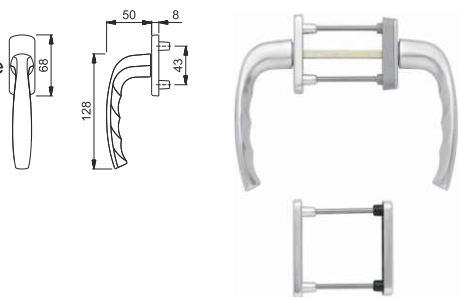

Цвет покрытия	Толщ. дв.	Артикул VBN:
F1 алюминий	63-73 мм	394.539 / 0100
F9 сталь	63-73 мм	394.539 / 0900
F9016 белый	63-73 мм	394.539 / 9016
F8707 коричн.	63-73 мм	394.539 / 8707

### BTG КОМПЛЕКТУЮЩИЕ ДЛЯ GR.GR.

для дверей больших толщин



Исполнение	Толщ. дв.	Артикул VBN:
Gr.Gr.	73-83 мм	394.548 / 7383
Gr.Gr.	83-93 мм	394.548 / 8393

### BTG NEW YORK AL ДЛЯ РОЛЛЕТ 0810/U10

\*0810/U10\*  
Ø кулачка 10 мм;  
винты в комплекте

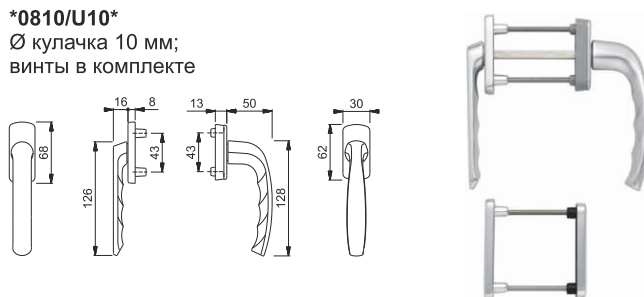

Цвет покрытия	Толщ. дв.	Артикул VBN:
F1 алюминий	63-73 мм	394.544 / 0100
F9 сталь	63-73 мм	394.544 / 0900
F9016 белый	63-73 мм	394.544 / 9016
F8707 коричн.	63-73 мм	394.544 / 8707

### BTG КОМПЛЕКТУЮЩИЕ ДЛЯ РОЛЛЕТ

для дверей больших толщин



Исполнение	Толщ. дв.	Артикул VBN:
Для роллет	73-78 мм	394.551 / 7378
Для роллет	78-83 мм	394.551 / 7883
Для роллет	83-88 мм	394.551 / 8388
Для роллет	88-93 мм	394.551 / 8893

# ОКОННЫЕ РУЧКИ HOPPE

## Алюминиевые

### PSKG NEW YORK AL VK 7 MM 0810/U10

**\*0810/U10\***  
 Ø кулачка 10 мм;  
 винты в комплекте

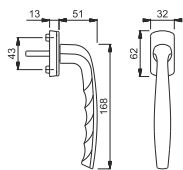

Цвет покрытия	Штифт	Артикул VBN:	
F1 алюминий	7 / 32 мм	394.505 / 0100	
F9 сталь	7 / 32 мм	394.505 / 0900	
F9016 белый	7 / 32 мм	394.505 / 9016	
F8707 коричн.	7 / 32 мм	394.505 / 8707	
F1 алюминий	7 / 37 мм	394.506 / 0100	
F9 сталь	7 / 37 мм	394.506 / 0900	
F9016 белый	7 / 37 мм	394.506 / 9016	
F8707 коричн.	7 / 37 мм	394.506 / 8707	
F1 алюминий	7 / 43 мм	394.507 / 0100	
F9 сталь	7 / 43 мм	394.507 / 0900	
F9016 белый	7 / 43 мм	394.507 / 9016	
F8707 коричн.	7 / 43 мм	394.507 / 8707	

### PSKG NEW YORK AL ABS WK2 VK 7 MM 0810S/U10

**\*0810S/U10\***  
 запираемая  
 WK2;  
 Ø кулачка 10 мм;  
 винты в комплекте

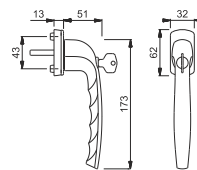

Цвет покрытия	Штифт	Артикул VBN:	
F1 алюминий	7 / 32 мм	394.508 / 0100	
F9 сталь	7 / 32 мм	394.508 / 0900	
F9016 белый	7 / 32 мм	394.508 / 9016	
F8707 коричн.	7 / 32 мм	394.508 / 8707	
F1 алюминий	7 / 37 мм	394.509 / 0100	
F9 сталь	7 / 37 мм	394.509 / 0900	
F9016 белый	7 / 37 мм	394.509 / 9016	
F8707 коричн.	7 / 37 мм	394.509 / 8707	
F1 алюминий	7 / 43 мм	394.510 / 0100	
F9 сталь	7 / 43 мм	394.510 / 0900	
F9016 белый	7 / 43 мм	394.510 / 9016	
F8707 коричн.	7 / 43 мм	394.510 / 8707	

# ОКОННЫЕ РУЧКИ NORRE

## Алюминиевые

### HSG NEW YORK AL ОДНОСТОР. ГАРН. 0810

\*0810\*  
 Ø кулачка 10 мм;  
 винты в комплекте

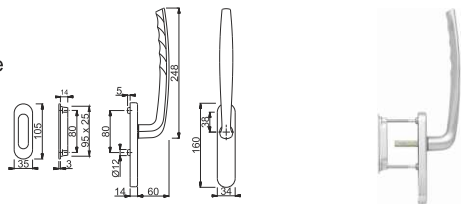

Цвет покрытия	Толщ. дв.	Артикул VBH:
F1 алюминий	70-75 мм	390.990 / 0100
F9 сталь	70-75 мм	390.990 / 0900
F9016 белый	70-75 мм	390.990 / 9016
F8707 коричн.	70-75 мм	390.990 / 8707

### HSG NEW YORK AL ДВУСТОР. ГАРН. PZ ABS 0810

\*0810\*  
 запираемая PZ;  
 Ø кулачка 10 мм;  
 винты в комплекте

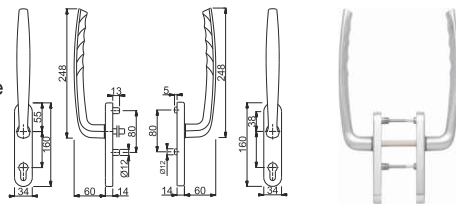

Цвет покрытия	Толщ. дв.	Артикул VBH:
F1 алюминий	65-75 мм	390.991 / 0100
F9 сталь	65-75 мм	390.991 / 0900
F9016 белый	65-75 мм	390.991 / 9016
F8707 коричн.	65-75 мм	390.991 / 8707

### HSG КОМПЛЕКТУЮЩИЕ ДЛЯ ОДНОСТОР.

для дверей больших толщин



Исполнение	Толщ. дв.	Артикул VBH:
одностор.	75-85 мм	394.559 / 7585
одностор.	85-95 мм	394.559 / 8595
одностор.	95-105 мм	394.559 / 9510

### HSG КОМПЛЕКТУЮЩИЕ ДЛЯ ДВУСТОР. PZ

для дверей больших толщин



Исполнение	Толщ. дв.	Артикул VBH:
двустор. PZ	75-85 мм	394.562 / 7585
двустор. PZ	85-95 мм	394.562 / 8595
двустор. PZ	95-105 мм	394.562 / 9510

# ОКОННЫЕ РУЧКИ HORPE

## Алюминиевые

### FG ATLANTA AL 0530/US952 SECUSTIK®

\*0530/US952\*  
 Ø кулачка 10 мм;  
 винты в комплекте

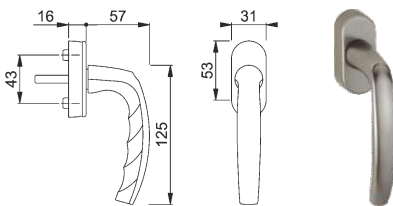

Цвет покрытия	Штифт	Артикул VBN:
F1 алюминий	7 / 32 мм	394.767 / 0100
F9 сталь	7 / 32 мм	394.767 / 0900
F9016 белый	7 / 32 мм	394.767 / 9016
F8707 коричн.	7 / 32 мм	394.767 / 8707
F1 алюминий	7 / 37 мм	376.861 / 0100
F9 сталь	7 / 37 мм	376.861 / 0900
F9016 белый	7 / 37 мм	376.861 / 9016
F8707 коричн.	7 / 37 мм	376.861 / 8707
F1 алюминий	7 / 43 мм	394.768 / 0100
F9 сталь	7 / 43 мм	394.768 / 0900
F9016 белый	7 / 43 мм	394.768 / 9016
F8707 коричн.	7 / 43 мм	394.768 / 8707

### FG ATLANTA AL ABS WK2 0530S/US952 SECUSTIK®

\*0530S/US952\*  
 запираемая;  
 WK2;  
 Ø кулачка 10 мм;  
 винты в комплекте

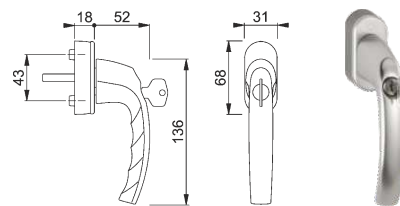

Цвет покрытия	Штифт	Артикул VBN:
F1 алюминий	7 / 32 мм	394.773 / 0100
F9 сталь	7 / 32 мм	394.773 / 0900
F9016 белый	7 / 32 мм	394.773 / 9016
F8707 коричн.	7 / 32 мм	394.773 / 8707
F1 алюминий	7 / 37 мм	394.774 / 0100
F9 сталь	7 / 37 мм	394.774 / 0900
F9016 белый	7 / 37 мм	394.774 / 9016
F8707 коричн.	7 / 37 мм	394.774 / 8707
F1 алюминий	7 / 43 мм	394.775 / 0100
F9 сталь	7 / 43 мм	394.775 / 0900
F9016 белый	7 / 43 мм	394.775 / 9016
F8707 коричн.	7 / 43 мм	394.775 / 8707

### FG ATLANTA AL DK 0530SV/U26

\*0530SV/U26\*  
 Ø кулачка 10 мм;  
 винты в комплекте

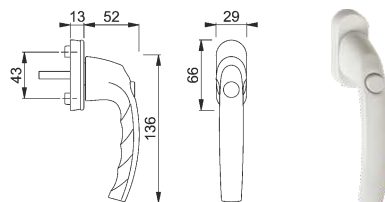

Цвет покрытия	Штифт	Артикул VBN:
F1 алюминий	7 / 32 мм	394.769 / 0100
F9 сталь	7 / 32 мм	394.769 / 0900
F9016 белый	7 / 32 мм	394.769 / 9016
F8707 коричн.	7 / 32 мм	394.769 / 8707
F1 алюминий	7 / 37 мм	394.770 / 0100
F9 сталь	7 / 37 мм	394.770 / 0900
F9016 белый	7 / 37 мм	394.770 / 9016
F8707 коричн.	7 / 37 мм	394.770 / 8707
F1 алюминий	7 / 43 мм	394.771 / 0100
F9 сталь	7 / 43 мм	394.771 / 0900
F9016 белый	7 / 43 мм	394.771 / 9016
F8707 коричн.	7 / 43 мм	394.771 / 8707





# ОКОННЫЕ РУЧКИ NORRE

## Алюминиевые

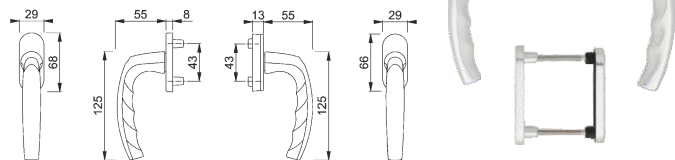
### BTG ATLANTA AL GR.GR. 0530/U26

\*0530/U26\*  
 Ø кулачка 10 мм;  
 винты в комплекте





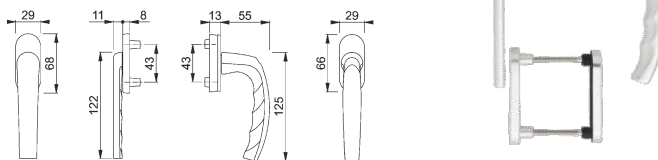

Цвет покрытия	Толщ. дв.	Артикул VBH:
F1 алюминий	63-73 мм	394.772 / 0100 
F9 сталь	63-73 мм	394.772 / 0900 
F9016 белый	63-73 мм	394.772 / 9016 
F8707 коричн.	63-73 мм	394.772 / 8707 

### BTG ATLANTA AL ДЛЯ РОЛЛЕТ 0530/U26

\*0530/U26\*  
 Ø кулачка 10 мм;  
 винты в комплекте





Цвет покрытия	Толщ. дв.	Артикул VBH:
F1 алюминий	63-73 мм	394.777 / 0100 
F9 сталь	63-73 мм	394.777 / 0900 
F9016 белый	63-73 мм	394.777 / 9016 
F8707 коричн.	63-73 мм	394.777 / 8707 

### BTG КОМПЛЕКТУЮЩИЕ ДЛЯ GR.GR.

для дверей больших толщин







Исполнение	Толщ. дв.	Артикул VBH:
Gr.Gr.	73-83 мм	394.548 / 7383 
Gr.Gr.	83-93 мм	394.548 / 8393 

### BTG КОМПЛЕКТУЮЩИЕ ДЛЯ РОЛЛЕТ

для дверей больших толщин



Исполнение	Толщ. дв.	Артикул VBH:
Для роллет	73-78 мм	394.551 / 7383 
Для роллет	78-83 мм	394.551 / 7883 
Для роллет	83-88 мм	394.551 / 8388 
Для роллет	88-93 мм	394.551 / 8893 

# ОКОННЫЕ РУЧКИ HORPE Алюминиевые

## FG STUTTGART AL 0600/US952 SECUSTIK®

\*0600/US952\*  
Ø кулачка 10 мм;  
винты в комплекте

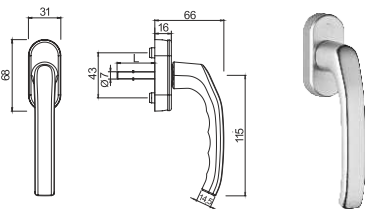

Цвет покрытия	Штифт	Артикул VBN:
F1 алюминий	7 / 32 мм	394.643 / 0100
F9 сталь	7 / 32 мм	394.643 / 0900
F31-1 т. серебро	7 / 32 мм	394.643 / 3110
F9016 белый	7 / 32 мм	394.643 / 9016
F8707 коричн.	7 / 32 мм	394.643 / 8707
F1 алюминий	7 / 37 мм	394.644 / 0100
F9 сталь	7 / 37 мм	394.644 / 0900
F31-1 т. серебро	7 / 37 мм	394.644 / 3110
F9016 белый	7 / 37 мм	394.644 / 9016
F8707 коричн.	7 / 37 мм	394.644 / 8707
F1 алюминий	7 / 43 мм	394.645 / 0100
F9 сталь	7 / 43 мм	394.645 / 0900
F31-1 т. серебро	7 / 43 мм	394.645 / 3110
F9016 белый	7 / 43 мм	394.645 / 9016
F8707 коричн.	7 / 43 мм	394.645 / 8707

## FG STUTTGART AL ABS WK2 0600S/US952 SECUSTIK®

\*0600S/US952\*  
запираемая;  
WK2;  
Ø кулачка 10 мм;  
винты в комплекте

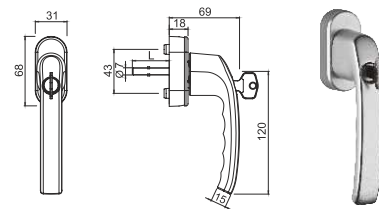

Цвет покрытия	Штифт	Артикул VBN:
F1 алюминий	7 / 32 мм	394.649 / 0100
F9 сталь	7 / 32 мм	394.649 / 0900
F31-1 т. серебро	7 / 32 мм	394.649 / 3110
F9016 белый	7 / 32 мм	394.649 / 9016
F8707 коричн.	7 / 32 мм	394.649 / 8707
F1 алюминий	7 / 37 мм	394.650 / 0100
F9 сталь	7 / 37 мм	394.650 / 0900
F31-1 т. серебро	7 / 37 мм	394.650 / 3110
F9016 белый	7 / 37 мм	394.650 / 9016
F8707 коричн.	7 / 37 мм	394.650 / 8707
F1 алюминий	7 / 43 мм	394.651 / 0100
F9 сталь	7 / 43 мм	394.651 / 0900
F31-1 т. серебро	7 / 43 мм	394.651 / 3110
F9016 белый	7 / 43 мм	394.651 / 9016
F8707 коричн.	7 / 43 мм	394.651 / 8707

## FG STUTTGART AL 45° 0600/US952 SECUSTIK®

\*0600/US952\*  
С фиксацией 45°;  
Ø кулачка 10 мм;  
винты в комплекте

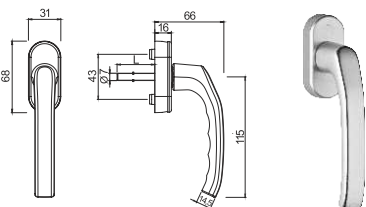

Цвет покрытия	Штифт	Артикул VBN:
F1 алюминий	7 / 32 мм	394.646 / 0100
F9 сталь	7 / 32 мм	394.646 / 0900
F31-1 т. серебро	7 / 32 мм	394.646 / 3110
F9016 белый	7 / 32 мм	394.646 / 9016
F8707 коричн.	7 / 32 мм	394.646 / 8707
F1 алюминий	7 / 37 мм	394.647 / 0100
F9 сталь	7 / 37 мм	394.647 / 0900
F31-1 т. серебро	7 / 37 мм	394.647 / 3110
F9016 белый	7 / 37 мм	394.647 / 9016
F8707 коричн.	7 / 37 мм	394.647 / 8707
F1 алюминий	7 / 43 мм	394.648 / 0100
F9 сталь	7 / 43 мм	394.648 / 0900
F31-1 т. серебро	7 / 43 мм	394.648 / 3110
F9016 белый	7 / 43 мм	394.648 / 9016
F8707 коричн.	7 / 43 мм	394.648 / 8707

## FG STUTTGART AL ABS TBT4 0600S/U26

\*0600S/U26\*  
запираемая;  
TBT4;  
Ø кулачка 10 мм;  
винты в комплекте

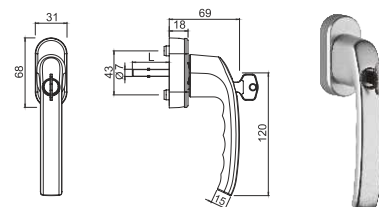

Цвет покрытия	Штифт	Артикул VBN:
F1 алюминий	7 / 32 мм	394.652 / 0100
F9 сталь	7 / 32 мм	394.652 / 0900
F31-1 т. серебро	7 / 32 мм	394.652 / 3110
F9016 белый	7 / 32 мм	394.652 / 9016
F8707 коричн.	7 / 32 мм	394.652 / 8707
F1 алюминий	7 / 37 мм	394.653 / 0100
F9 сталь	7 / 37 мм	394.653 / 0900
F31-1 т. серебро	7 / 37 мм	394.653 / 3110
F9016 белый	7 / 37 мм	394.653 / 9016
F8707 коричн.	7 / 37 мм	394.653 / 8707
F1 алюминий	7 / 43 мм	394.654 / 0100
F9 сталь	7 / 43 мм	394.654 / 0900
F31-1 т. серебро	7 / 43 мм	394.654 / 3110
F9016 белый	7 / 43 мм	394.654 / 9016
F8707 коричн.	7 / 43 мм	394.654 / 8707

# ОКОННЫЕ РУЧКИ NORPE Алюминиевые

## BTG STUTTGART AL GR.GR. 0600/U26



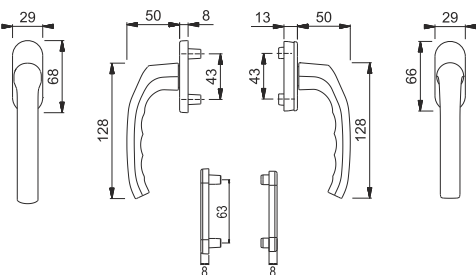

\*0600/U26\*  
Ø кулачка 10 мм;  
винты в комплекте



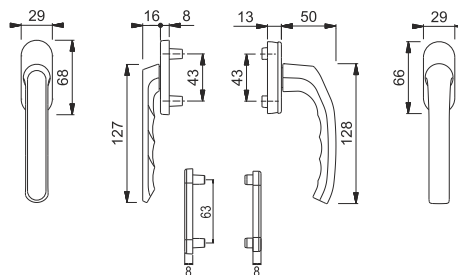



## BTG STUTTGART AL ДЛЯ РОЛЛЕТ 0600/U26

\*0600/U26\*  
Ø кулачка 10 мм;  
винты в комплекте





Цвет покрытия	Толщ. дв.	Артикул VBH:
F1 алюминий	63-73 мм	394.655 / 0100 
F9 сталь	63-73 мм	394.655 / 0900 
F31-1 т. серебро	63-73 мм	394.655 / 3110 
F9016 белый	63-73 мм	394.655 / 9016 
F8707 коричн.	63-73 мм	394.655 / 8707 

Цвет покрытия	Толщ. дв.	Артикул VBH:
F1 алюминий	63-73 мм	394.656 / 0100 
F9 сталь	63-73 мм	394.656 / 0900 
F31-1 т. серебро	63-73 мм	394.656 / 3110 
F9016 белый	63-73 мм	394.656 / 9016 
F8707 коричн.	63-73 мм	394.656 / 8707 

## BTG КОМПЛЕКТУЮЩИЕ ДЛЯ GR.GR.

для дверей больших толщин







Исполнение	Толщ. дв.	Артикул VBH:
Gr.Gr.	73-83 мм	394.548 / 7383 
Gr.Gr.	83-93 мм	394.548 / 8393 

## BTG КОМПЛЕКТУЮЩИЕ ДЛЯ РОЛЛЕТ

для дверей больших толщин



Исполнение	Толщ. дв.	Артикул VBH:
Для роллет	73-78 мм	394.551 / 7378 
Для роллет	78-83 мм	394.551 / 7883 
Для роллет	83-88 мм	394.551 / 8388 
Для роллет	88-93 мм	394.551 / 8893 



# ОКОННЫЕ РУЧКИ HORPE Алюминиевые

## FG AMSTERDAM AL 0400/US956 SECUSTIK®

\*0400/US956\*  
Ø кулачка 10 мм;  
винты в комплекте

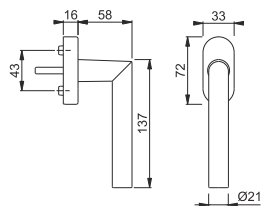

Цвет покрытия	Штифт	Артикул VBN:
F1 алюминий	7 / 32 мм	394.823 / 0100
F1 алюминий	7 / 37 мм	394.827 / 0100
F1 алюминий	7 / 43 мм	394.828 / 0100

## FG AMSTERDAM AL ABS WK2 1400/US950S SECUSTIK®

\*1400/US950S\*  
запираемая;  
WK2;  
Ø кулачка 10 мм;  
винты в комплекте

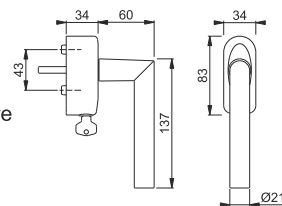

Цвет покрытия	Штифт	Артикул VBN:
F1 алюминий	7 / 32 мм	383.352 / 0101
F1 алюминий	7 / 37 мм	391.133 / 0100
F1 алюминий	7 / 43 мм	394.861 / 0100

## FG AMSTERDAM AL 0400F/U30

\*0400F/U30\*  
Ø кулачка 10 мм;  
винты в комплекте

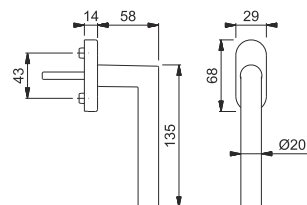

Цвет покрытия	Штифт	Артикул VBN:
F1 алюминий	7 / 32 мм	394.829 / 0100
F1 алюминий	7 / 37 мм	394.830 / 0100
F1 алюминий	7 / 43 мм	394.831 / 0100

## FG AMSTERDAM AL ABS TBT4 1400/US950S SECUSTIK®

\*1400/US950S\*  
запираемая;  
TBT4;  
Ø кулачка 10 мм;  
винты в комплекте

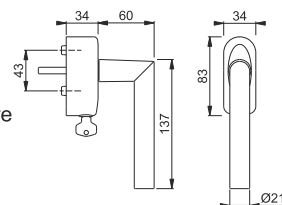

Цвет покрытия	Штифт	Артикул VBN:
F1 алюминий	7 / 32 мм	394.844 / 0100
F1 алюминий	7 / 37 мм	394.845 / 0100
F1 алюминий	7 / 43 мм	394.846 / 0100

## FG PARIS AL 038/US956 SECUSTIK®

\*038/US956\*  
Ø кулачка 10 мм;  
винты в комплекте

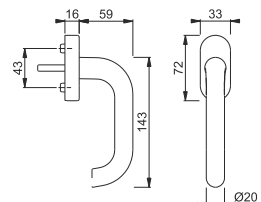

Цвет покрытия	Штифт	Артикул VBN:
F1 алюминий	7 / 32 мм	394.832 / 0100
F1 алюминий	7 / 37 мм	394.833 / 0100
F1 алюминий	7 / 43 мм	394.834 / 0100

## FG PARIS AL ABS WK2 138F/US950S SECUSTIK®

\*138F/US950S\*  
запираемая;  
WK2;  
Ø кулачка 10 мм;  
винты в комплекте

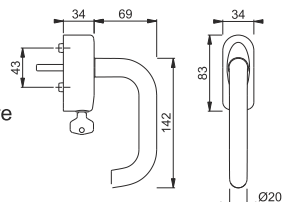

Цвет покрытия	Штифт	Артикул VBN:
F1 алюминий	7 / 32 мм	394.847 / 0100
F1 алюминий	7 / 37 мм	394.848 / 0100
F1 алюминий	7 / 43 мм	394.849 / 0100

## FG BONN AL 050/US956 SECUSTIK®

\*050/US956\*  
Ø кулачка 10 мм;  
винты в комплекте

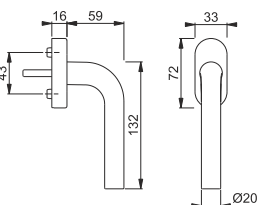

Цвет покрытия	Штифт	Артикул VBN:
F1 алюминий	7 / 32 мм	394.835 / 0100
F1 алюминий	7 / 37 мм	394.836 / 0100
F1 алюминий	7 / 43 мм	394.837 / 0100

## FG BONN AL ABS WK2 150F/US950S SECUSTIK®

\*150F/US950S\*  
запираемая;  
WK2;  
Ø кулачка 10 мм;  
винты в комплекте

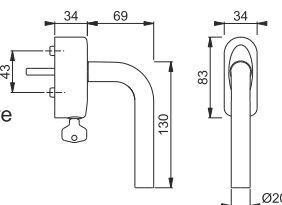

Цвет покрытия	Штифт	Артикул VBN:
F1 алюминий	7 / 32 мм	394.850 / 0100
F1 алюминий	7 / 37 мм	394.851 / 0100
F1 алюминий	7 / 43 мм	394.852 / 0100

# ОКОННЫЕ РУЧКИ NORPE

## Алюминиевые

### FG STOCKHOLM AL 0140/US956 SECUSTIK®

\*0140/US956\*  
 Ø кулачка 10 мм;  
 винты в комплекте

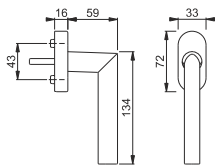

Цвет покрытия	Штифт	Артикул VBH:
F1 алюминий	7 / 32 мм	394.838 / 0100
F1 алюминий	7 / 37 мм	394.839 / 0100
F1 алюминий	7 / 43 мм	394.840 / 0100

### FG MARSEILLE AL 0138/US956 SECUSTIK®

\*0138/US956\*  
 Ø кулачка 10 мм;  
 винты в комплекте

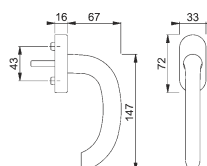

Цвет покрытия	Штифт	Артикул VBH:
F1 алюминий	7 / 32 мм	394.853 / 0100
F1 алюминий	7 / 37 мм	394.854 / 0100
F1 алюминий	7 / 43 мм	394.855 / 0100

### FG VERONA AL 0510/U26

\*0510/U26\*  
 Ø кулачка 10 мм;  
 винты в комплекте

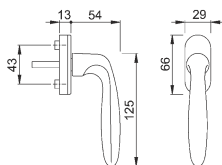

Цвет покрытия	Штифт	Артикул VBH:
F1 алюминий	7 / 32 мм	394.841 / 0100
F1 алюминий	7 / 37 мм	394.842 / 0100
F1 алюминий	7 / 43 мм	394.843 / 0100

### FG VITÓRIA AL 0515/US956 SECUSTIK®

\*0515/US956\*  
 Ø кулачка 10 мм;  
 винты в комплекте

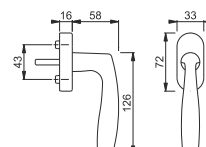



Цвет покрытия	Штифт	Артикул VBH:
F1 алюминий	7 / 32 мм	394.856 / 0100
F1 алюминий	7 / 37 мм	394.857 / 0100
F1 алюминий	7 / 43 мм	394.858 / 0100

# ОКОННЫЕ РУЧКИ HORPE Алюминиевые

## РОЗЕТКА-ЗАГЛУШКА AL U26SV

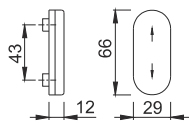
Ø кулачка 10 мм





Цвет покрытия	Артикул VBH:
F1 алюминий	323.620 / 0100 
F9 сталь	323.620 / 0009 
F8707 коричн.	323.620 / 8707 
F9016 белый	323.620 / 9016 

## ОБЪЕКТ. ГАРНИТУР NEW YORK AL SG0810

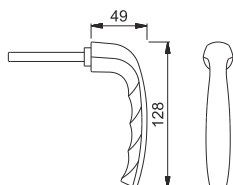
\*SG0810\*  
Объектовый гарнитур





Цвет покрытия	Штифт	Артикул VBH:
F1 алюминий	7 / 55 мм	394.862 / 0100 
F9016 белый	7 / 55 мм	394.862 / 9016 

## ДОПОЛНИТЕЛЬНЫЙ КЛЮЧ

для запираемых оконных ручек HORPE



Исполнение	Артикул VBH:
стандарт	2W153 909.734 / 0153 
Wk2	H001 365.026 / 0000 

## РОЗЕТКА-ЗАГЛУШКА AL U956V

Ø кулачка 10 мм

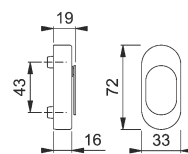

Цвет покрытия	Артикул VBH:
F1 алюминий	394.860 / 0100 

## МОНТАЖНОЕ КОЛЬЦО ДЛЯ КУЛАЧКА

от 10 до 12 мм



Исполнение	Артикул VBH:
Черного цвета	934.107 / 0000 

# ОКОННЫЕ РУЧКИ ROTO

## Алюминиевые

### FG ROTOLINE AL STANDARD

**\*ROTOLINE\***  
без логотипа Roto;  
Ø кулачка 10 мм;  
винты в комплекте

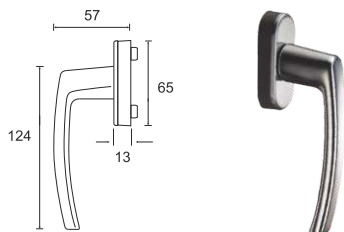

Цвет покрытия	Штифт	Артикул VBH:	
F1 алюминий	7 / 32 мм	394.739 / 0100	
C33 сред. бронза	7 / 32 мм	394.739 / 0400	
Матовый титан	7 / 32 мм	394.739 / 0210	
9016 белый	7 / 32 мм	394.739 / 1600	
F1 алюминий	7 / 37 мм	376.612 / 0100	
C33 сред. бронза	7 / 37 мм	376.612 / 0400	
Матовый титан	7 / 37 мм	376.612 / 0210	
9016 белый	7 / 37 мм	376.612 / 1600	
F1 алюминий	7 / 43 мм	394.740 / 0100	
C33 сред. бронза	7 / 43 мм	394.740 / 0400	
Матовый титан	7 / 43 мм	394.740 / 0210	
9016 белый	7 / 43 мм	394.740 / 1600	

### FG ROTOLINE AL ABS

**\*ROTOLINE\***  
запираемая;  
без логотипа Roto;  
Ø кулачка 10 мм;  
винты в комплекте

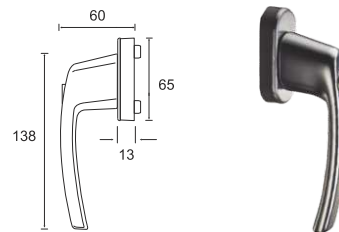

Цвет покрытия	Штифт	Артикул VBH:	
F1 алюминий	7 / 32 мм	394.755 / 0100	
C33 сред. бронза	7 / 32 мм	394.755 / 0400	
Матовый титан	7 / 32 мм	394.755 / 0210	
9016 белый	7 / 32 мм	394.755 / 1600	
F1 алюминий	7 / 37 мм	394.757 / 0100	
C33 сред. бронза	7 / 37 мм	394.757 / 0400	
Матовый титан	7 / 37 мм	394.757 / 0210	
9016 белый	7 / 37 мм	394.757 / 1600	
F1 алюминий	7 / 43 мм	394.759 / 0100	
C33 сред. бронза	7 / 43 мм	394.759 / 0400	
Матовый титан	7 / 43 мм	394.759 / 0210	
9016 белый	7 / 43 мм	394.759 / 1600	

### FG ROTOLINE AL SECUSTIK®

**\*ROTOLINE\***  
без логотипа Roto;  
Ø кулачка 10 мм;  
винты в комплекте

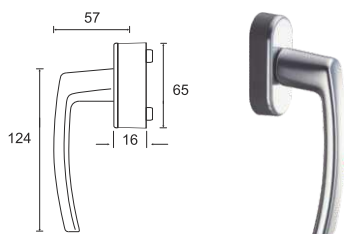

Цвет покрытия	Штифт	Артикул VBH:	
F1 алюминий	7 / 32 мм	394.741 / 0100	
C33 сред. бронза	7 / 32 мм	394.741 / 0400	
Матовый титан	7 / 32 мм	394.741 / 0210	
9016 белый	7 / 32 мм	394.741 / 1600	
F1 алюминий	7 / 37 мм	394.746 / 0100	
C33 сред. бронза	7 / 37 мм	394.746 / 0400	
Матовый титан	7 / 37 мм	394.746 / 0210	
9016 weiß	7 / 37 мм	394.746 / 1600	
F1 алюминий	7 / 43 мм	390.074 / 0100	
C33 сред. бронза	7 / 43 мм	390.074 / 0400	
Матовый титан	7 / 43 мм	390.074 / 0210	
9016 белый	7 / 43 мм	390.074 / 1600	

### FG ROTOLINE AL ABS WK2

**\*ROTOLINE\***  
запираемая 100 Nm;  
WK2;  
без логотипа Roto;  
Ø кулачка 10 мм;  
винты в комплекте

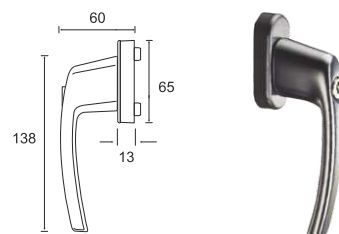

Цвет покрытия	Штифт	Артикул VBH:	
F1 алюминий	7 / 32 мм	394.760 / 0100	
C33 сред. бронза	7 / 32 мм	394.760 / 0400	
Матовый титан	7 / 32 мм	394.760 / 0210	
9016 белый	7 / 32 мм	394.760 / 1600	
F1 алюминий	7 / 37 мм	394.761 / 0100	
C33 сред. бронза	7 / 37 мм	394.761 / 0400	
Матовый титан	7 / 37 мм	394.761 / 0210	
9016 белый	7 / 37 мм	394.761 / 1600	
F1 алюминий	7 / 43 мм	394.762 / 0100	
C33 сред. бронза	7 / 43 мм	394.762 / 0400	
Матовый титан	7 / 43 мм	394.762 / 0210	
9016 белый	7 / 43 мм	394.762 / 1600	

# ОКОННЫЕ РУЧКИ ROTO

## Алюминиевые

### FG ROTOLINE AL DK

**\*ROTOLINE\***

с кнопкой;  
без логотипа Roto;  
Ø кулачка 10 мм;  
винты в комплекте

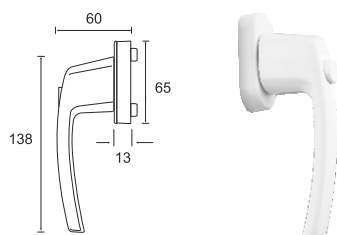

Цвет покрытия	Штифт	Артикул VBH:
F1 алюминий	7 / 32 мм	394.749 / 0100
C33 сред. бронза	7 / 32 мм	394.749 / 0400
Матовый титан	7 / 32 мм	394.749 / 0210
9016 белый	7 / 32 мм	394.749 / 1600
F1 алюминий	7 / 37 мм	394.751 / 0100
C33 сред. бронза	7 / 37 мм	394.751 / 0400
Матовый титан	7 / 37 мм	394.751 / 0210
9016 белый	7 / 37 мм	394.751 / 1600
F1 алюминий	7 / 43 мм	394.753 / 0100
C33 сред. бронза	7 / 43 мм	394.753 / 0400
Матовый титан	7 / 43 мм	394.753 / 0210
9016 белый	7 / 43 мм	394.753 / 1600

### BTG ROTOLINE AL GR.GR.

**\*ROTOLINE\***

Балконный гарнитур;  
без логотипа Roto;  
Толщ. дв. до 78 мм;  
Ø кулачка 10 мм;  
винты в комплекте

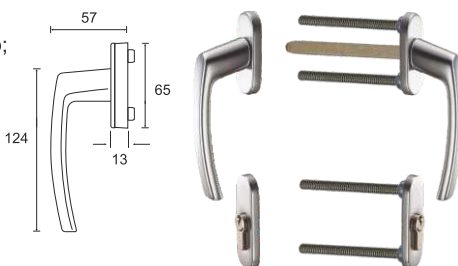

Цвет покрытия	Артикул VBH:
F1 алюминий	315.615 / 0110
C33 сред. бронза	315.615 / 0590
Матовый титан	315.615 / 4712
9016 белый	315.615 / 1610

### РОЗЕТКА-ЗАГЛУШКА И ОБЪЕКТ. ГАРНИТУР

**\*ROTOLINE AL\***

без логотипа Roto;  
Штифт 7 мм;  
Ø кулачка 10 мм



Цвет	Исполнение	Артикул VBH:
F1 алюм.	Розетка-заглушка	315.588 / 0110
Титан	Розетка-заглушка	315.588 / 4712
9016 белый	Розетка-заглушка	315.588 / 1610
9016 белый	Объект. г-р 53 мм	342.492 / 1000

### FG ROTOLINE AL TBT4

**\*ROTOLINE\***

запираемая TBT4;  
без логотипа Roto;  
Ø кулачка 10 мм;  
винты в комплекте

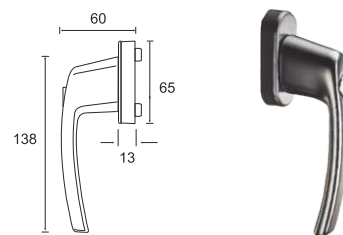

Цвет покрытия	Штифт	Артикул VBH:
F1 алюминий	7 / 32 мм	394.763 / 0100
C33 сред. бронза	7 / 32 мм	394.763 / 0400
Матовый титан	7 / 32 мм	394.763 / 0210
9016 белый	7 / 32 мм	394.763 / 1600
F1 алюминий	7 / 37 мм	394.764 / 0100
C33 сред. бронза	7 / 37 мм	394.764 / 0400
Матовый титан	7 / 37 мм	394.764 / 0210
9016 белый	7 / 37 мм	394.764 / 1600
F1 алюминий	7 / 43 мм	394.766 / 0100
C33 сред. бронза	7 / 43 мм	394.766 / 0400
Матовый титан	7 / 43 мм	394.766 / 0210
9016 белый	7 / 43 мм	394.766 / 1600

### BTG ROTOLINE AL ROLLADEN

**\*ROTOLINE\***

Роллетный-  
Балконный гарнитур;  
без логотипа Roto;  
Толщ. дв. до 78 мм;  
Ø кулачка 10 мм;  
винты в комплекте



Цвет покрытия	Артикул VBH:
F1 алюминий	315.674 / 0110
C33 сред. бронза	315.674 / 0590
Матовый титан	315.674 / 4712
9016 белый	315.674 / 1610

### ДОПОЛНИТЕЛЬНЫЙ КЛЮЧ

для оконных ручек Roto



Наименование	Артикул VBH:
Доп. ключ для ок. ручек Roto	375.399 / 0000

# ОКОННЫЕ РУЧКИ FSB Алюминиевые

Ручки FSB  
поставляются  
под заказ

## FG 34-3401-RO AL

**\*ALT 3401\***  
Стандарт;  
без кулачка;  
винты в  
комплекте

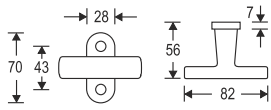

Цвет покрытия	Штифт	Артикул VBH:
Алюминий	7 / 32 мм	394.991 / 0100 

## FG 34-3402-RO AL

**\*ALT 3402\***  
Стандарт;  
без кулачка;  
винты в  
комплекте

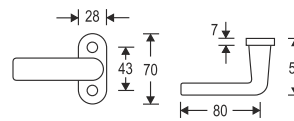

Цвет покрытия	Штифт	Артикул VBH:
Алюминий	7 / 32 мм	395.018 / 0100 

## FG 34-3403-RO AL

**\*ALT 3403\***  
Ø кулачка 10 мм;  
винты в  
комплекте

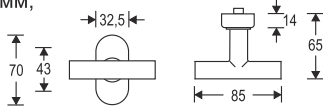

Цвет покрытия	Штифт	Артикул VBH:
Алюминий	7 / 32 мм	394.992 / 0100 

## FG 34-1015-RO AL

**\*ALT 3424\***  
Стандарт;  
Ø кулачка 10 мм;  
винты в комплекте

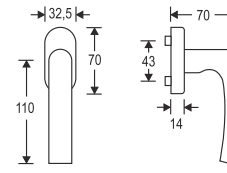



Цвет покрытия	Штифт	Артикул VBH:
Алюминий	7 / 32 мм	395.020 / 0100 
Алюминий	7 / 37 мм	395.022 / 0100 
Алюминий	7 / 43 мм	395.023 / 0100 

## FG 34-1070-RO AL

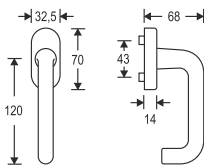
**\*ALT 3421\***  
Стандарт;  
Ø кулачка 10 мм;  
винты в комплекте





Цвет покрытия	Штифт	Артикул VBH:
Алюминий	7 / 32 мм	394.993 / 0100 
Алюминий	7 / 37 мм	394.994 / 0100 
Алюминий	7 / 43 мм	394.995 / 0100 

## FG 34-1070-RO AL ABS WK2

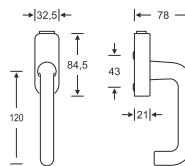
**\*ALT 3421\***  
запираемая;  
WK2;  
Ø кулачка 10 мм;  
винты в комплекте



Цвет покрытия	Штифт	Артикул VBH:
Алюминий	7 / 32 мм	395.024 / 0100 
Алюминий	7 / 37 мм	395.025 / 0100 
Алюминий	7 / 43 мм	395.026 / 0100 

## FG 34-1023-RO AL

**\*ALT 3423\***  
Стандарт;  
Ø кулачка 10 мм;  
винты в комплекте

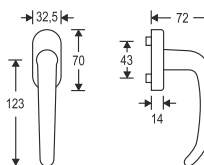



Цвет покрытия	Штифт	Артикул VBH:
Алюминий	7 / 32 мм	394.997 / 0100 
Алюминий	7 / 37 мм	394.998 / 0100 
Алюминий	7 / 43 мм	395.000 / 0100 

## FG 34-1023-RO AL ABS WK2

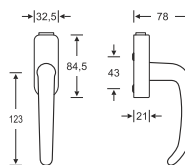
**\*ALT 3423\***  
запираемая;  
WK2;  
Ø кулачка 10 мм;  
винты в комплекте



Цвет покрытия	Штифт	Артикул VBH:
Алюминий	7 / 32 мм	395.028 / 0100 
Алюминий	7 / 37 мм	395.029 / 0100 
Алюминий	7 / 43 мм	395.030 / 0100 

# ОКОННЫЕ РУЧКИ FSB Алюминиевые

Ручки FSB  
поставляются  
под заказ

## FG 34-1146-RO AL

\*ALT 3446\*  
Стандарт;  
Ø кулачка 10 мм;  
винты в комплекте

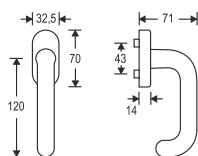

Цвет покрытия	Штифт	Артикул VBH:
Алюминий	7 / 32 мм	395.001 / 0100
Алюминий	7 / 37 мм	395.002 / 0100
Алюминий	7 / 43 мм	395.003 / 0100

## FG 34-1146-RO AL ABS WK2

\*ALT 3446\*  
запираемая;  
WK2;  
Ø кулачка 10 мм;  
винты в комплекте

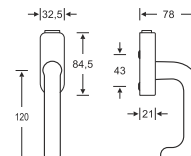

Цвет покрытия	Штифт	Артикул VBH:
Алюминий	7 / 32 мм	395.031 / 0100
Алюминий	7 / 37 мм	395.032 / 0100
Алюминий	7 / 43 мм	395.033 / 0100

## FG 34-1076-RO AL

\*ALT 3476\*  
Стандарт;  
Ø кулачка 10 мм;  
винты в комплекте

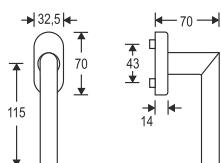

Цвет покрытия	Штифт	Артикул VBH:
Алюминий	7 / 32 мм	395.004 / 0100
Алюминий	7 / 37 мм	395.005 / 0100
Алюминий	7 / 43 мм	395.006 / 0100

## FG 34-1076-RO AL ABS WK2

\*ALT 3476\*  
запираемая;  
WK2;  
Ø кулачка 10 мм;  
винты в комплекте

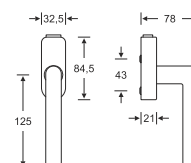

Цвет покрытия	Штифт	Артикул VBH:
Алюминий	7 / 32 мм	395.034 / 0100
Алюминий	7 / 37 мм	395.036 / 0100
Алюминий	7 / 43 мм	395.037 / 0100

## FG 34-1003-RE AL

Стандарт;  
Ø кулачка 10 мм;  
винты в комплекте

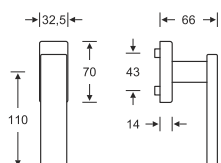

Цвет покрытия	Штифт	Артикул VBH:
Алюминий	7 / 32 мм	395.007 / 0100
Алюминий	7 / 37 мм	395.008 / 0100
Алюминий	7 / 43 мм	395.009 / 0100

## FG 34-1004-RE AL

Стандарт;  
Ø кулачка 10 мм;  
винты в комплекте

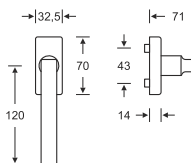

Цвет покрытия	Штифт	Артикул VBH:
Алюминий	7 / 32 мм	395.038 / 0100
Алюминий	7 / 37 мм	395.039 / 0100
Алюминий	7 / 43 мм	395.040 / 0100

# ОКОННЫЕ РУЧКИ FSB Алюминиевые

Ручки FSB  
поставляются  
под заказ

## РОЗЕТКА-ЗАГЛУШКА 17-1759AОВ AL

\*ALT 1759\*  
вертикальная;  
Ø кулачка 10 мм;  
без винтов

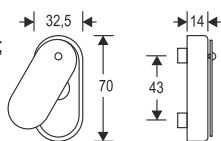

Цвет покрытия	Штифт	Артикул VBH:
Алюминий	7 / 30 мм	395.011 / 0100 

## РОЗЕТКА-ЗАГЛУШКА 17-1759AОН AL

\*ALT 1759\*  
горизонтальная;  
Ø кулачка 10 мм;  
без винтов

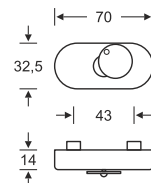



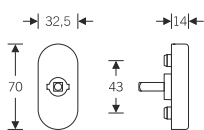

Цвет покрытия	Штифт	Артикул VBH:
Алюминий	7 / 30 мм	395.041 / 0100 

## ЗАМОК 34-3470 AL

\*ALT 3470\*  
Ø кулачка 10 мм;  
без винтов





Исполнение	Штифт	Артикул VBH:
Алюминий	7 / 32 мм	395.013 / 0100 
Алюминий	7 / 37 мм	395.015 / 0100 
Алюминий	7 / 43 мм	395.016 / 0100 
Ключ		534.757 / 4310 

## ЗАМОК ДЛЯ ОКОННОЙ РУЧКИ 34-3407 AL

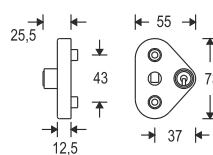



\*ALT FGS 3423\*  
Ø кулачка 10 мм;  
без винтов



Цвет покрытия	Штифт	Артикул VBH:
Алюминий	7 / 30 мм	319.669 / 0100 
Пластик белый	7 / 30 мм	319.669 / 1000 

## КОМПЛЕКТ ВИНТОВ ДЛЯ РОЗЕТОК ИЛИ ОКОННЫХ РУЧЕК



Размер	для розеток	для оконных ручек	Норма уп.	Артикул VBH:
M5 x 40 мм	с длиной штифта 32 мм	-	2 шт.	365.534 / 4010 
M5 x 45 мм	с длиной штифта 37 мм	-	2 шт.	338.274 / 4010 
M5 x 50 мм	с длиной штифта 43 мм	с длиной штифта 32 мм	2 шт.	365.535 / 4010 
M5 x 55 мм	-	с длиной штифта 37 мм	2 шт.	387.475 / 4010 
M5 x 65 мм	-	с длиной штифта 43 мм	1 шт.	372.385 / 6500 



# ОКОННЫЕ РУЧКИ greenteQ

## Алюминиевые

### FG10.AL

**\*FG10.AL\***  
 Фиксация 90°;  
 Ø кулачка 10 мм;  
 винты в комплекте



Цвет покрытия	Штифт	Артикул VBH:	
F1 серебро	7 / 32 мм	394.404 / 0100	
F3 золото	7 / 32 мм	394.404 / 0300	
F4 бронза	7 / 32 мм	394.404 / 0400	
F9 тёмн. серебр.	7 / 32 мм	394.404 / 0900	
F8077 коричн.	7 / 32 мм	394.404 / 8077	
F9016 белый	7 / 32 мм	394.404 / 9016	
F1 серебро	7 / 37 мм	394.409 / 0100	
F3 золото	7 / 37 мм	394.409 / 0300	
F4 бронза	7 / 37 мм	394.409 / 0400	
F9 тёмн. серебр.	7 / 37 мм	394.409 / 0900	
F8077 коричн.	7 / 37 мм	394.409 / 8077	
F9016 белый	7 / 37 мм	394.409 / 9016	
F1 серебро	7 / 43 мм	394.414 / 0100	
F3 золото	7 / 43 мм	394.414 / 0300	
F4 бронза	7 / 43 мм	394.414 / 0400	
F9 тёмн. серебр.	7 / 43 мм	394.414 / 0900	
F8077 коричн.	7 / 43 мм	394.414 / 8077	
F9016 белый	7 / 43 мм	394.414 / 9016	

### FG10.45°.AL

**\*FG10.45°.AL\***  
 Фиксация 45°;  
 Ø кулачка 10 мм;  
 винты в комплекте



Цвет покрытия	Штифт	Артикул VBH:	
F1 серебро	7 / 32 мм	394.405 / 0100	
F3 золото	7 / 32 мм	394.405 / 0300	
F4 бронза	7 / 32 мм	394.405 / 0400	
F9 тёмн. серебр.	7 / 32 мм	394.405 / 0900	
F8077 коричн.	7 / 32 мм	394.405 / 8077	
F9016 белый	7 / 32 мм	394.405 / 9016	
F1 серебро	7 / 37 мм	394.410 / 0100	
F3 золото	7 / 37 мм	394.410 / 0300	
F4 бронза	7 / 37 мм	394.410 / 0400	
F9 тёмн. серебр.	7 / 37 мм	394.410 / 0900	
F8077 коричн.	7 / 37 мм	394.410 / 8077	
F9016 белый	7 / 37 мм	394.410 / 9016	
F1 серебро	7 / 43 мм	394.415 / 0100	
F3 золото	7 / 43 мм	394.415 / 0300	
F4 бронза	7 / 43 мм	394.415 / 0400	
F9 тёмн. серебр.	7 / 43 мм	394.415 / 0900	
F8077 коричн.	7 / 43 мм	394.415 / 8077	
F9016 белый	7 / 43 мм	394.415 / 9016	

# ОКОННЫЕ РУЧКИ greenteQ

## Алюминиевые

### FG10.S.AL ABS

\*FG10.S.AL\*  
запираемая;  
Ø кулачка 10 мм;  
винты в комплекте

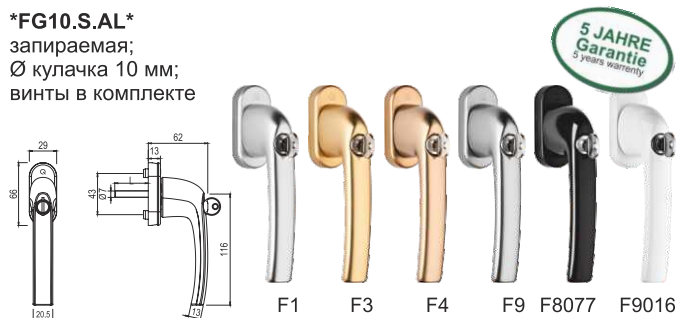

Цвет покрытия	Штифт	Артикул VBH:	
F1 серебро	7 / 32 мм	394.406 / 0100	
F3 золото	7 / 32 мм	394.406 / 0300	
F4 бронза	7 / 32 мм	394.406 / 0400	
F9 тёмн. серебр.	7 / 32 мм	394.406 / 0900	
F8077 коричн.	7 / 32 мм	394.406 / 8077	
F9016 белый	7 / 32 мм	394.406 / 9016	
F1 серебро	7 / 37 мм	394.411 / 0100	
F3 золото	7 / 37 мм	394.411 / 0300	
F4 бронза	7 / 37 мм	394.411 / 0400	
F9 тёмн. серебр.	7 / 37 мм	394.411 / 0900	
F8077 коричн.	7 / 37 мм	394.411 / 8077	
F9016 белый	7 / 37 мм	394.411 / 9016	
F1 серебро	7 / 43 мм	394.416 / 0100	
F3 золото	7 / 43 мм	394.416 / 0300	
F4 бронза	7 / 43 мм	394.416 / 0400	
F9 тёмн. серебр.	7 / 43 мм	394.416 / 0900	
F8077 коричн.	7 / 43 мм	394.416 / 8077	
F9016 белый	7 / 43 мм	394.416 / 9016	

### FG10.S100.AL ABS WK2

\*FG10.S100.AL\*  
запираемая WK2;  
100 Nm;  
Ø кулачка 10 мм;  
винты в комплекте

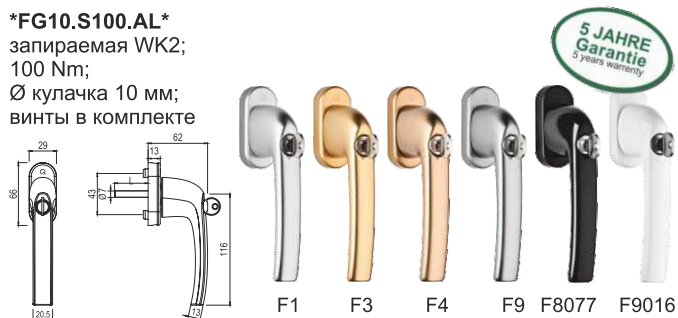

Цвет покрытия	Штифт	Артикул VBH:	
F1 серебро	7 / 32 мм	394.407 / 0100	
F3 золото	7 / 32 мм	394.407 / 0300	
F4 бронза	7 / 32 мм	394.407 / 0400	
F9 тёмн. серебр.	7 / 32 мм	394.407 / 0900	
F8077 коричн.	7 / 32 мм	394.407 / 8077	
F9016 белый	7 / 32 мм	394.407 / 9016	
F1 серебро	7 / 37 мм	394.412 / 0100	
F3 золото	7 / 37 мм	394.412 / 0300	
F4 бронза	7 / 37 мм	394.412 / 0400	
F9 тёмн. серебр.	7 / 37 мм	394.412 / 0900	
F8077 коричн.	7 / 37 мм	394.412 / 8077	
F9016 белый	7 / 37 мм	394.412 / 9016	
F1 серебро	7 / 43 мм	394.417 / 0100	
F3 золото	7 / 43 мм	394.417 / 0300	
F4 бронза	7 / 43 мм	394.417 / 0400	
F9 тёмн. серебр.	7 / 43 мм	394.417 / 0900	
F8077 коричн.	7 / 43 мм	394.417 / 8077	
F9016 белый	7 / 43 мм	394.417 / 9016	

# ОКОННЫЕ РУЧКИ greenteQ

## Алюминиевые

### FG10.TBT1.AL ABS

**\*FG10.TBT1.AL\***

запираемая;  
с функцией: откинуть,  
потом повернуть;  
Ø кулачка 10 мм;  
винты в комплекте

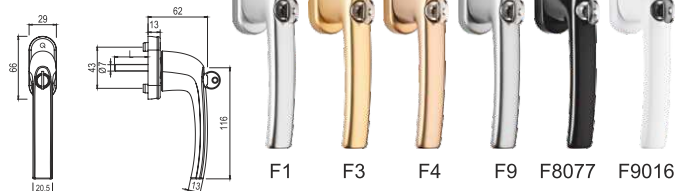

Цвет покрытия	Штифт	Артикул VBN:	
F1 серебро	7 / 32 мм	394.408 / 0100	
F3 золото	7 / 32 мм	394.408 / 0300	
F4 бронза	7 / 32 мм	394.408 / 0400	
F9 тёмн. серебр.	7 / 32 мм	394.408 / 0900	
F8077 коричн.	7 / 32 мм	394.408 / 8077	
F9016 белый	7 / 32 мм	394.408 / 9016	
F1 серебро	7 / 37 мм	394.413 / 0100	
F3 золото	7 / 37 мм	394.413 / 0300	
F4 бронза	7 / 37 мм	394.413 / 0400	
F9 тёмн. серебр.	7 / 37 мм	394.413 / 0900	
F8077 коричн.	7 / 37 мм	394.413 / 8077	
F9016 белый	7 / 37 мм	394.413 / 9016	
F1 серебро	7 / 43 мм	394.418 / 0100	
F3 золото	7 / 43 мм	394.418 / 0300	
F4 бронза	7 / 43 мм	394.418 / 0400	
F9 тёмн. серебр.	7 / 43 мм	394.418 / 0900	
F8077 коричн.	7 / 43 мм	394.418 / 8077	
F9016 белый	7 / 43 мм	394.418 / 9016	

# ОКОННЫЕ РУЧКИ greenteQ

## Алюминиевые

### BTG10.GR.GR.AL

\*BTG10.GR.GR.AL\*  
Балконный гарнитур;  
Штифт 7 мм;  
Ø кулачка 10 мм;  
винты в комплекте

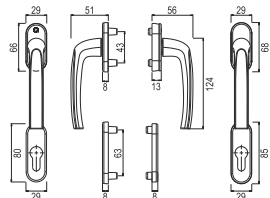

Цвет покрытия	Т. двери	Артикул VBH:
F1 серебро	63 - 73 мм	394.422 / 0100
F3 золото	63 - 73 мм	394.422 / 0300
F4 бронза	63 - 73 мм	394.422 / 0400
F9 тём. серебр.	63 - 73 мм	394.422 / 0900
F8077 коричн.	63 - 73 мм	394.422 / 8077
F9016 белый	63 - 73 мм	394.422 / 9016

### ДОП. КЛЮЧ ДЛЯ FG10.AL ABS

без изображений

Исполнение	Артикул VBH:
для FG10.S.AL ABS	394.041 / 0001
для FG10.TBT1.AL ABS	394.041 / 0002

### КОМПЛЕКТУЮЩИЕ ДЛЯ BTG10.GR.GR.AL

для дверей больших толщин



Исполнение	Т. двери	Артикул VBH:
GR.GR.	73 - 83 мм	394.420 / 7383
GR.GR.	83 - 93 мм	394.420 / 8393

### BTG10.ROLLLADEN.AL

\*BTG10.ROLLLADEN.AL\*  
Для роллет;  
Штифт 7 мм;  
Ø кулачка 10 мм;  
винты в комплекте

без изображений



Цвет покрытия	Т. двери	Артикул VBH:
F1 серебро	63 - 73 мм	394.419 / 0100
F3 золото	63 - 73 мм	394.419 / 0300
F4 бронза	63 - 73 мм	394.419 / 0400
F9 тём. серебр.	63 - 73 мм	394.419 / 0900
F8077 коричн.	63 - 73 мм	394.419 / 8077
F9016 белый	63 - 73 мм	394.419 / 9016

### КОМПЛЕКТУЮЩИЕ ДЛЯ BTG10.ROLLLADEN.AL

для дверей больших толщин



Исполнение	Т. двери	Артикул VBH:
Для роллет	73 - 78 мм	394.878 / 7378
Для роллет	78 - 83 мм	394.878 / 7883
Для роллет	83 - 88 мм	394.878 / 8388
Для роллет	88 - 93 мм	394.878 / 8893



# ОКОННЫЕ РУЧКИ greenteQ

## Алюминиевые

### FG60.AL

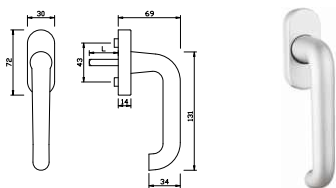
**\*FG60.AL\***  
 Ø кулачка 10 мм;  
 с фиксацией 90°;  
 скрытое крепление;  
 винты в комплекте





Цвет покрытия	Штифт	Артикул VBH:
F1 алюминий	7 / 32 мм	394.951 / 0100 
F1 алюминий	7 / 37 мм	394.952 / 0100 
F1 алюминий	7 / 43 мм	394.953 / 0100 

### FG61.AL

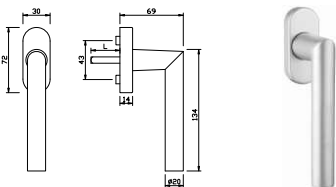
**\*FG61.AL\***  
 Ø кулачка 10 мм;  
 с фиксацией 90°;  
 скрытое крепление;  
 винты в комплекте





Цвет покрытия	Штифт	Артикул VBH:
F1 алюминий	7 / 32 мм	394.954 / 0100 
F1 алюминий	7 / 37 мм	394.955 / 0100 
F1 алюминий	7 / 43 мм	394.956 / 0100 

### FG62.AL

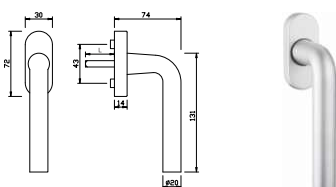
**\*FG62.AL\***  
 Ø кулачка 10 мм;  
 с фиксацией 90°;  
 скрытое крепление;  
 винты в комплекте





Цвет покрытия	Штифт	Артикул VBH:
F1 алюминий	7 / 32 мм	394.965 / 0100 
F1 алюминий	7 / 37 мм	394.966 / 0100 
F1 алюминий	7 / 43 мм	394.967 / 0100 

### FG60.S.AL ABS

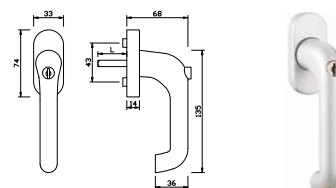
**\*FG60.S.AL\***  
 запираемая;  
 с цилиндром-кнопкой;  
 2 ключа в комплекте;  
 Ø кулачка 10 мм;  
 с фиксацией 90°;  
 скрытое крепление;  
 винты в комплекте





Цвет покрытия	Штифт	Артикул VBH:
F1 алюминий	7 / 32 мм	394.982 / 0100 
F1 алюминий	7 / 37 мм	394.983 / 0100 
F1 алюминий	7 / 43 мм	394.984 / 0100 

### FG61.S.AL ABS

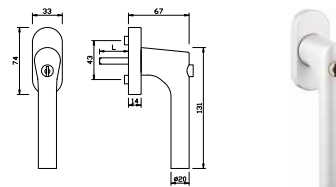
**\*FG61.S.AL\***  
 запираемая;  
 с цилиндром-кнопкой;  
 2 ключа в комплекте;  
 Ø кулачка 10 мм;  
 с фиксацией 90°;  
 скрытое крепление;  
 винты в комплекте





Цвет покрытия	Штифт	Артикул VBH:
F1 алюминий	7 / 32 мм	394.985 / 0100 
F1 алюминий	7 / 37 мм	394.986 / 0100 
F1 алюминий	7 / 43 мм	394.987 / 0100 

### FG65.AL

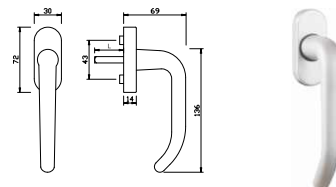
**\*FG65.AL\***  
 Ø кулачка 10 мм;  
 с фиксацией 90°;  
 скрытое крепление;  
 винты в комплекте



Цвет покрытия	Штифт	Артикул VBH:
F1 алюминий	7 / 32 мм	394.968 / 0100 
F1 алюминий	7 / 37 мм	394.969 / 0100 
F1 алюминий	7 / 43 мм	394.971 / 0100 

### ДОП. КЛЮЧ ДЛЯ FG60.S.AL & FG61.S.AL



Исполнение	Артикул VBH:
для FG60.S.AL - FG61.S.AL	394.041 / 0003 

# ОКОННЫЕ РУЧКИ NORPE из нержавеющей стали

## FG AMSTERDAM ER E0400/US956 SECUSTIK®

\*E0400/US956\*  
Ø кулачка 10 мм;  
винты в комплекте

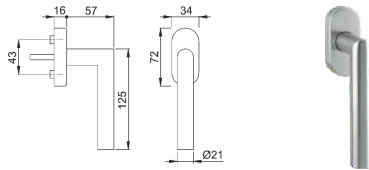

Исполнение	Штифт	Артикул VBH:
Нерж. сталь	7 / 32 мм	394.863 / 6900
Нерж. сталь	7 / 37 мм	394.864 / 6900
Нерж. сталь	7 / 43 мм	394.865 / 6900

## FG AMSTERDAM ER E0400/U30

\*E0400/U30\*  
Ø кулачка 10 мм;  
винты в комплекте

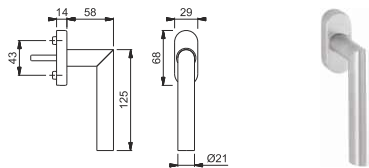

Исполнение	Штифт	Артикул VBH:
Нерж. сталь	7 / 32 мм	394.866 / 6900
Нерж. сталь	7 / 37 мм	394.867 / 6900
Нерж. сталь	7 / 43 мм	394.868 / 6900

## FG PARIS ER E038/US956 SECUSTIK®

\*E038/US956\*  
Ø кулачка 10 мм;  
винты в комплекте

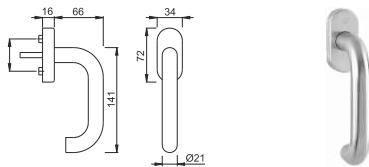

Исполнение	Штифт	Артикул VBH:
Нерж. сталь	7 / 32 мм	394.869 / 6900
Нерж. сталь	7 / 37 мм	394.870 / 6900
Нерж. сталь	7 / 43 мм	394.871 / 6900

## FG BONN ER E050/US956 SECUSTIK®

\*E050/US956\*  
Ø кулачка 10 мм;  
винты в комплекте

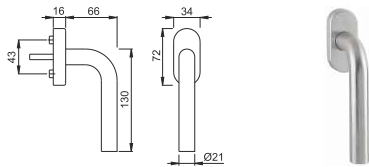

Исполнение	Штифт	Артикул VBH:
Нерж. сталь	7 / 32 мм	394.872 / 6900
Нерж. сталь	7 / 37 мм	394.873 / 6900
Нерж. сталь	7 / 43 мм	394.874 / 6900

## FG AMSTERDAM ER ABS WK2 E1400Z/US950S SECUSTIK®

\*E1400Z/US950S\*  
запираемая;  
WK2;  
Ø кулачка 10 мм;  
винты в комплекте

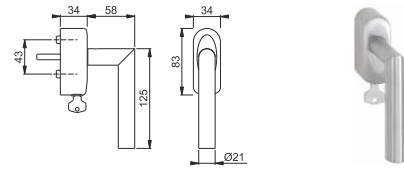

Исполнение	Штифт	Артикул VBH:
Нерж. сталь	7 / 32 мм	394.885 / 6900
Нерж. сталь	7 / 37 мм	394.886 / 6900
Нерж. сталь	7 / 43 мм	394.887 / 6900

## FG AMSTERDAM ER TBT4 E1400Z/US950S SECUSTIK®

\*E1400Z/US950S\*  
запираемая;  
Ø кулачка 10 мм;  
винты в комплекте

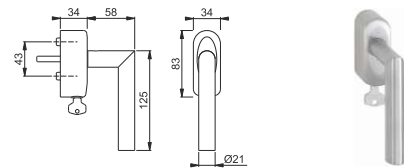

Исполнение	Штифт	Артикул VBH:
Нерж. сталь	7 / 32 мм	394.888 / 6900
Нерж. сталь	7 / 37 мм	394.889 / 6900
Нерж. сталь	7 / 43 мм	394.890 / 6900

## FG PARIS ER ABS WK2 E138Z/US950S SECUSTIK®

\*E138Z/US950S\*  
запираемая;  
WK2;  
Ø кулачка 10 мм;  
винты в комплекте

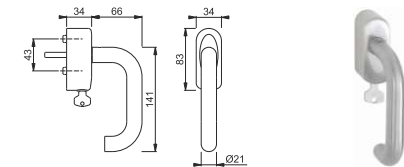

Исполнение	Штифт	Артикул VBH:
Нерж. сталь	7 / 32 мм	394.891 / 6900
Нерж. сталь	7 / 37 мм	394.892 / 6900
Нерж. сталь	7 / 43 мм	394.893 / 6900

## FG BONN ER ABS WK2 E150Z/US950S SECUSTIK®

\*E150Z/US950S\*  
запираемая;  
WK2;  
Ø кулачка 10 мм;  
винты в комплекте

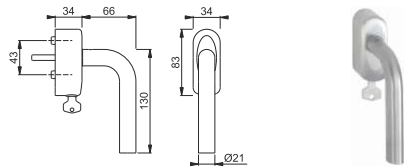

Исполнение	Штифт	Артикул VBH:
Нерж. сталь	7 / 32 мм	394.894 / 6900
Нерж. сталь	7 / 37 мм	394.895 / 6900
Нерж. сталь	7 / 43 мм	394.896 / 6900

# ОКОННЫЕ РУЧКИ HOPPE из нержавеющей стали

## FG LAS VEGAS ER E0440/US956 SECUSTIK®

\*E0440/US956\*  
Ø кулачка 10 мм;  
винты в комплекте

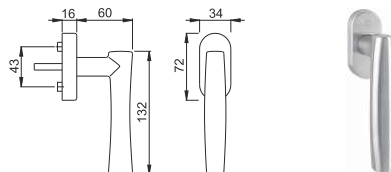

Исполнение	Штифт	Артикул VBH:
Нерж. сталь	7 / 32 мм	394.875 / 6900
Нерж. сталь	7 / 37 мм	394.876 / 6900
Нерж. сталь	7 / 43 мм	394.877 / 6900

## FG LAS VEGAS ER ABS WK2 E1440Z/US950S SECUSTIK®

\*E1440Z/US950S\*  
запираемая;  
Ø кулачка 10 мм;  
винты в комплекте

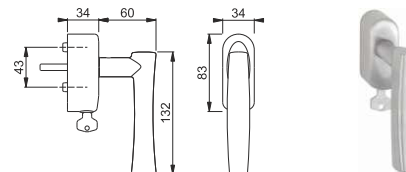

Исполнение	Штифт	Артикул VBH:
Нерж. сталь	7 / 32 мм	394.897 / 6900
Нерж. сталь	7 / 37 мм	394.898 / 6900
Нерж. сталь	7 / 43 мм	394.899 / 6900

## FG TRONDHEIM ER E0430/US956 SECUSTIK®

\*E0430/US956\*  
Ø кулачка 10 мм;  
винты в комплекте

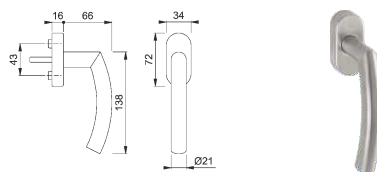

Исполнение	Штифт	Артикул VBH:
Нерж. сталь	7 / 32 мм	394.879 / 6900
Нерж. сталь	7 / 37 мм	394.880 / 6900
Нерж. сталь	7 / 43 мм	394.881 / 6900

## FG BILBAO ER E0365/US956 SECUSTIK®

\*E0365/US956\*  
Ø кулачка 10 мм;  
винты в комплекте

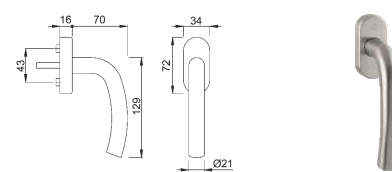

Исполнение	Штифт	Артикул VBH:
Нерж. сталь	7 / 32 мм	394.900 / 6900
Нерж. сталь	7 / 37 мм	394.901 / 6900
Нерж. сталь	7 / 43 мм	394.902 / 6900

## FG GÖTEBORG ER E0410/US956 SECUSTIK®

\*E0410/US956\*  
Ø кулачка 10 мм;  
винты в комплекте

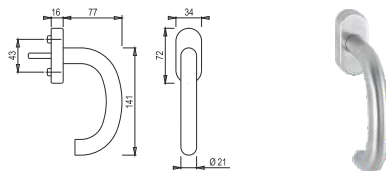

Исполнение	Штифт	Артикул VBH:
Нерж. сталь	7 / 32 мм	394.882 / 6900
Нерж. сталь	7 / 37 мм	394.883 / 6900
Нерж. сталь	7 / 43 мм	394.884 / 6900

## FG HELSINGBORG ER E0730/U30

\*E0730/U30\*  
Ø кулачка 10 мм;  
винты в комплекте

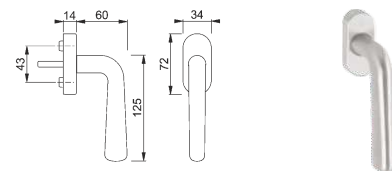

Исполнение	Штифт	Артикул VBH:
Нерж. сталь	7 / 32 мм	394.903 / 6900
Нерж. сталь	7 / 37 мм	394.904 / 6900
Нерж. сталь	7 / 43 мм	394.905 / 6900

## VERDECKROSETTE ER EU956V

\*EU956V\*  
Ø кулачка 10 мм;  
винты в комплекте



Исполнение	Артикул VBH:
Нерж. сталь	372.547 / 6900

## FG CARDIFF ER E0850/U30

\*E0850/U30\*  
Ø кулачка 10 мм;  
винты в комплекте

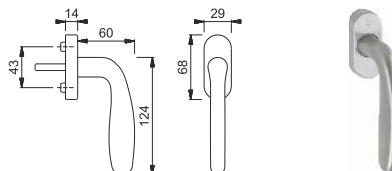

Исполнение	Штифт	Артикул VBH:
Нерж. сталь	7 / 32 мм	394.906 / 6900
Нерж. сталь	7 / 37 мм	394.907 / 6900
Нерж. сталь	7 / 43 мм	394.908 / 6900

# ОКОННЫЕ РУЧКИ FSB из нержавеющей стали

Ручки FSB  
поставляются  
под заказ

## FG 34-3403-RO ER

\*ALT 3403\*  
Ø кулачка 10 мм;  
винты в комплекте

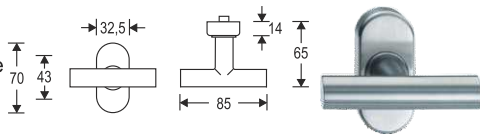

Исполнение	Штифт	Артикул VBH:
Нерж. сталь	7 / 32 мм	394.992 / 6500

## FG 34-1015-RO ER

\*ALT 3424\*  
Ø кулачка 10 мм;  
винты в комплекте

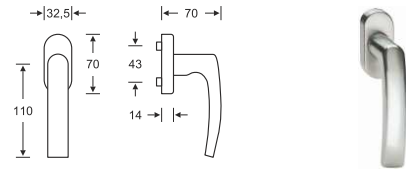

Исполнение	Штифт	Артикул VBH:
Нерж. сталь	7 / 32 мм	395.020 / 6500
Нерж. сталь	7 / 37 мм	395.022 / 6500
Нерж. сталь	7 / 43 мм	395.023 / 6500

## FG 34-1070-RO ER

\*ALT 3421\*  
Ø кулачка 10 мм;  
винты в комплекте

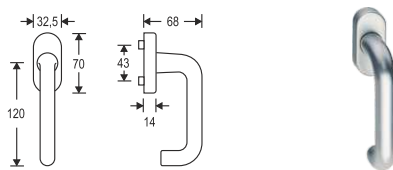

Исполнение	Штифт	Артикул VBH:
Нерж. сталь	7 / 32 мм	394.993 / 6500
Нерж. сталь	7 / 37 мм	394.994 / 6500
Нерж. сталь	7 / 43 мм	394.995 / 6500

## FG 34-1070-RO ER ABS WK2

\*ALT 3421\*  
запираемая;  
WK2;  
Ø кулачка 10 мм;  
винты в комплекте

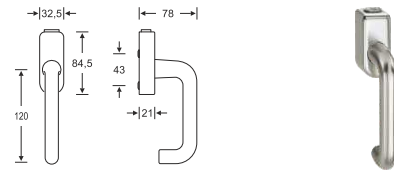

Исполнение	Штифт	Артикул VBH:
Нерж. сталь	7 / 32 мм	395.024 / 6500
Нерж. сталь	7 / 37 мм	395.025 / 6500
Нерж. сталь	7 / 43 мм	395.026 / 6500

## FG 34-1023-RO ER

\*ALT 3423\*  
Ø кулачка 10 мм;  
винты в комплекте

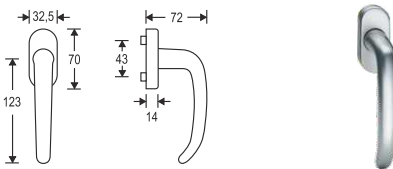

Исполнение	Штифт	Артикул VBH:
Нерж. сталь	7 / 32 мм	394.997 / 6500
Нерж. сталь	7 / 37 мм	394.998 / 6500
Нерж. сталь	7 / 43 мм	395.000 / 6500

## FG 34-1023-RO ER ABS WK2

\*ALT 3423\*  
запираемая;  
WK2;  
Ø кулачка 10 мм;  
винты в комплекте

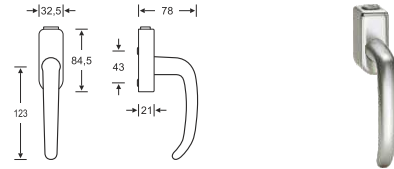

Исполнение	Штифт	Артикул VBH:
Нерж. сталь	7 / 32 мм	395.028 / 6500
Нерж. сталь	7 / 37 мм	395.029 / 6500
Нерж. сталь	7 / 43 мм	395.030 / 6500

## FG 34-1146-RO ER

\*ALT 3446\*  
Ø кулачка 10 мм;  
винты в комплекте

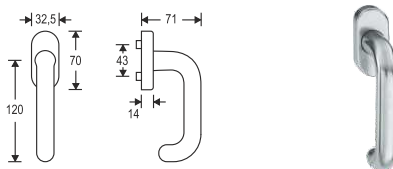

Исполнение	Штифт	Артикул VBH:
Нерж. сталь	7 / 32 мм	395.001 / 6500
Нерж. сталь	7 / 37 мм	395.002 / 6500
Нерж. сталь	7 / 43 мм	395.003 / 6500

## FG 34-1146-RO ER ABS WK2

\*ALT 3446\*  
запираемая;  
WK2;  
Ø кулачка 10 мм;  
винты в комплекте

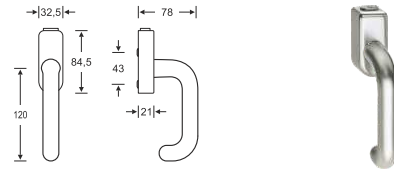

Исполнение	Штифт	Артикул VBH:
Нерж. сталь	7 / 32 мм	395.031 / 6500
Нерж. сталь	7 / 37 мм	395.032 / 6500
Нерж. сталь	7 / 43 мм	395.033 / 6500



# ОКОННЫЕ РУЧКИ FSB из нержавеющей стали

Ручки FSB  
поставляются  
под заказ

## FG 34-1076-RO ER

\*ALT 3476\*  
Ø кулачка 10 мм;  
винты в комплекте

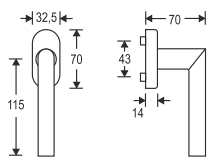

Исполнение	Штифт	Артикул VBN:
Нерж. сталь	7 / 32 мм	395.004 / 6500
Нерж. сталь	7 / 37 мм	395.005 / 6500
Нерж. сталь	7 / 43 мм	395.006 / 6500

## FG 34-1076-RO ER ABS WK2

\*ALT 3476\*  
запираемая;  
WK2;  
Цилиндр может быть  
сверху или снизу  
Ø кулачка 10 мм;  
винты в комплекте

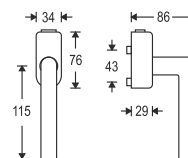

Исполнение	Штифт	Артикул VBN:
Нерж. сталь	7 / 32 мм	395.034 / 6500
Нерж. сталь	7 / 37 мм	395.036 / 6500
Нерж. сталь	7 / 43 мм	395.037 / 6500

## FG 34-1003-RE ER

Ø кулачка 10 мм;  
винты в комплекте

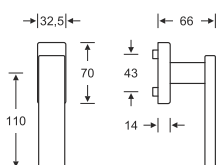

Исполнение	Штифт	Артикул VBN:
Нерж. сталь	7 / 32 мм	395.007 / 6500
Нерж. сталь	7 / 37 мм	395.008 / 6500
Нерж. сталь	7 / 43 мм	395.009 / 6500

## FG 34-1004-RE ER

Ø кулачка 10 мм;  
винты в комплекте

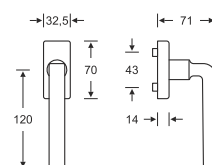

Исполнение	Штифт	Артикул VBN:
Нерж. сталь	7 / 32 мм	395.038 / 6500
Нерж. сталь	7 / 37 мм	395.039 / 6500
Нерж. сталь	7 / 43 мм	395.040 / 6500

## FG 34-1005-RO ER

\*ALT 3425\*  
Ø кулачка 10 мм;  
винты в комплекте

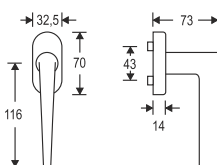

Исполнение	Штифт	Артикул VBN:
Нерж. сталь	7 / 32 мм	395.043 / 6500
Нерж. сталь	7 / 37 мм	395.044 / 6500
Нерж. сталь	7 / 43 мм	395.045 / 6500

## FG 34-1102-RE ER

\*ALT 3432\*  
Ø кулачка 10 мм;  
винты в комплекте

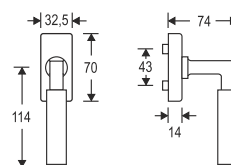

Исполнение	Штифт	Артикул VBN:
Нерж. сталь	7 / 32 мм	395.046 / 6500
Нерж. сталь	7 / 37 мм	395.047 / 6500
Нерж. сталь	7 / 43 мм	395.048 / 6500

# ОКОННЫЕ РУЧКИ FSB из нержавеющей стали

Ручки FSB  
поставляются  
под заказ

## ЗАМОК ДЛЯ ОКОННОЙ РУЧКИ 34-3407 ER

\*ALT FGS 3407\*  
Ø кулачка 10 мм;  
без винтов

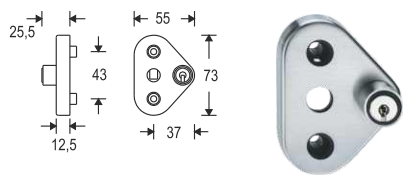



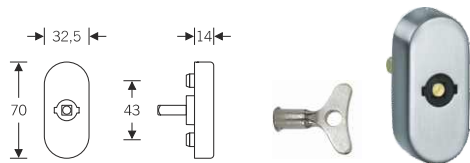

Исполнение	Штифт	Артикул VBH:
Нерж. сталь	7 / 30 мм	319.669 / 6500 

## ЗАМОК 34-3470 ER

\*ALT 3470\*  
Ø кулачка 10 мм;  
без винтов



Исполнение	Штифт	Артикул VBH:
3470 Нерж. ст.	7 / 32 мм	395.013 / 6500 
3470 Нерж. ст.	7 / 37 мм	395.015 / 6500 
3470 Нерж. ст.	7 / 43 мм	395.016 / 6500 
3463 Замок с ключом		534.757 / 4310 

## РЕДУКЦИОННАЯ ВТУЛКА

7/8 x 30 мм

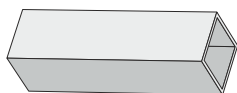

Исполнение	Артикул VBH:
Сталь оцинкованная	774.260 / 0000 

## РОЗЕТКА-ЗАГЛУШКА 17-1759AON ER

\*ALT 1759\*  
горизонтальная;  
Ø кулачка 10 мм;  
без винтов

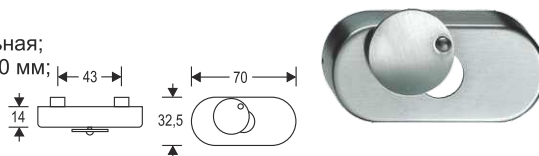

Исполнение	Артикул VBH:
Нерж. сталь	395.041 / 6500 

## РОЗЕТКА-ЗАГЛУШКА 17-1759AOV ER

\*ALT 1759\*  
вертикальная;  
Ø кулачка 10 мм;  
без винтов

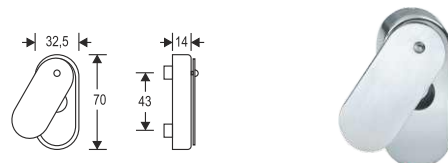

Исполнение	Артикул VBH:
Нерж. сталь	395.011 / 6500 

## МОНТАЖНОЕ КОЛЬЦО ДЛЯ КУЛАЧКА



от 10 до 12 мм



Исполнение	Артикул VBH:
Пластик черный	934.107 / 0000 

## КОМПЛЕКТ ВИНТОВ ДЛЯ РОЗЕТОК ИЛИ ОКОННЫХ РУЧЕК



Размер	для розеток	для оконных ручек	Норма уп.	Артикул VBH:
M5 x 40 мм	с длиной штифта 32 мм	-	2 шт.	365.534 / 4010 
M5 x 45 мм	с длиной штифта 37 мм	-	2 шт.	338.274 / 4010 
M5 x 50 мм	с длиной штифта 43 мм	с длиной штифта 32 мм	2 шт.	365.535 / 4010 
M5 x 55 мм	-	с длиной штифта 37 мм	2 шт.	387.475 / 4010 
M5 x 65 мм	-	с длиной штифта 43 мм	1 шт.	372.385 / 6500 

# ОКОННЫЕ РУЧКИ greenteQ из нержавеющей стали

Оконные ручки FG60 - FG65  
будут доступны в сентябре

## FG60L.ER

**\*FG60L.ER\***  
Ø кулачка 10 мм;  
стратифицирована по  
EN 13126-3;  
с фиксацией 90°;  
скрытое крепление;  
винты в комплекте

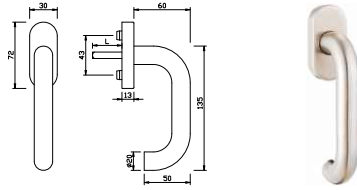

Исполнение	Штифт	Артикул VBN:
Нерж. сталь мат.	7 / 32 мм	394.951 / 6500
Нерж. сталь мат.	7 / 37 мм	394.952 / 6500
Нерж. сталь мат.	7 / 43 мм	394.953 / 6500

## FG60.S.ER ABS

**\*FG60.S.ER\***  
запираемая;  
с цилиндром-кнопкой;  
2 ключа в комплекте;  
Ø кулачка 10 мм;  
с фиксацией 90°;  
скрытое крепление;  
винты в комплекте

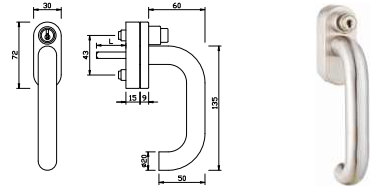

Исполнение	Штифт	Артикул VBN:
Нерж. сталь мат.	7 / 32 мм	394.982 / 6500
Нерж. сталь мат.	7 / 37 мм	394.983 / 6500
Нерж. сталь мат.	7 / 43 мм	394.984 / 6500

## FG61L.ER

**\*FG61L.ER\***  
Ø кулачка 10 мм;  
стратифицирована по  
EN 13126-3;  
с фиксацией 90°;  
скрытое крепление;  
винты в комплекте

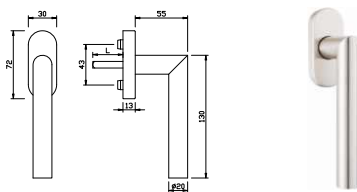

Исполнение	Штифт	Артикул VBN:
Нерж. сталь мат.	7 / 32 мм	394.954 / 6500
Нерж. сталь мат.	7 / 37 мм	394.955 / 6500
Нерж. сталь мат.	7 / 43 мм	394.956 / 6500

## FG61.S.ER ABS

**\*FG61.S.ER\***  
запираемая;  
с цилиндром-кнопкой;  
2 ключа в комплекте;  
Ø кулачка 10 мм;  
с фиксацией 90°;  
скрытое крепление;  
винты в комплекте

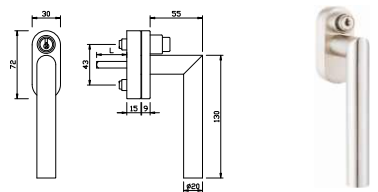

Исполнение	Штифт	Артикул VBN:
Нерж. сталь мат.	7 / 32 мм	394.985 / 6500
Нерж. сталь мат.	7 / 37 мм	394.986 / 6500
Нерж. сталь мат.	7 / 43 мм	394.987 / 6500

## FG62L.ER

**\*FG62L.ER\***  
Ø кулачка 10 мм;  
стратифицирована по  
EN 13126-3;  
с фиксацией 90°;  
скрытое крепление;  
винты в комплекте

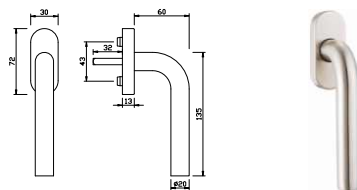

Исполнение	Штифт	Артикул VBN:
Нерж. сталь мат.	7 / 32 мм	394.965 / 6500
Нерж. сталь мат.	7 / 37 мм	394.966 / 6500
Нерж. сталь мат.	7 / 43 мм	394.967 / 6500

## FG62.S.ER ABS

**\*FG62.S.ER\***  
запираемая;  
с цилиндром-кнопкой;  
2 ключа в комплекте;  
Ø кулачка 10 мм;  
с фиксацией 90°;  
скрытое крепление;  
винты в комплекте

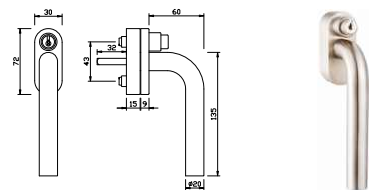

Исполнение	Штифт	Артикул VBN:
Нерж. сталь мат.	7 / 32 мм	394.988 / 6500
Нерж. сталь мат.	7 / 37 мм	394.989 / 6500
Нерж. сталь мат.	7 / 43 мм	394.990 / 6500

# ОКОННЫЕ РУЧКИ greenteQ из нержавеющей стали

## FG63L.ER

**\*FG63L.ER\***  
 Ø кулачка 10 мм;  
 стратифицирована по  
 EN 13126-3;  
 с фиксацией 90°;  
 скрытое крепление;  
 винты в комплекте

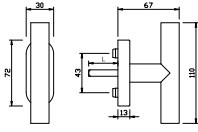

Исполнение	Штифт	Артикул VBH:
Нерж. сталь мат.	7 / 32 мм	394.972 / 6500
Нерж. сталь мат.	7 / 37 мм	394.973 / 6500
Нерж. сталь мат.	7 / 43 мм	394.974 / 6500

## FG64L.ER

**\*FG64L.ER\***  
 Ø кулачка 10 мм;  
 стратифицирована по  
 EN 13126-3;  
 с фиксацией 90°;  
 скрытое крепление;  
 винты в комплекте

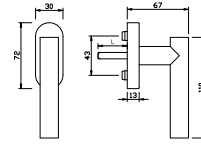

Исполнение	Штифт	Артикул VBH:
Нерж. сталь мат.	7 / 32 мм	394.975 / 6500
Нерж. сталь мат.	7 / 37 мм	394.976 / 6500
Нерж. сталь мат.	7 / 43 мм	394.977 / 6500

## FG65L.ER

**\*FG65L.ER\***  
 Ø кулачка 10 мм;  
 стратифицирована по  
 EN 13126-3;  
 с фиксацией 90°;  
 скрытое крепление;  
 винты в комплекте

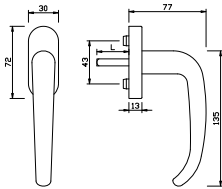

Исполнение	Штифт	Артикул VBH:
Нерж. сталь мат.	7 / 32 мм	394.968 / 6500
Нерж. сталь мат.	7 / 37 мм	394.969 / 6500
Нерж. сталь мат.	7 / 43 мм	394.971 / 6500

## FG69L.ER

**\*FG69L.ER\***  
 Ø кулачка 10 мм;  
 стратифицирована по  
 EN 13126-3;  
 с фиксацией 90°;  
 скрытое крепление;  
 винты в комплекте

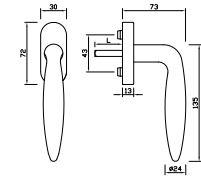

Исполнение	Штифт	Артикул VBH:
Нерж. сталь мат.	7 / 32 мм	394.978 / 6500
Нерж. сталь мат.	7 / 37 мм	394.979 / 6500
Нерж. сталь мат.	7 / 43 мм	394.980 / 6500

## ДОП. КЛЮЧ ДЛЯ FG60.S.ER - FG62.S.ER



Исполнение	Артикул VBH:
для FG60.S.ER - FG62.S.ER	394.041 / 0004

# ОКОННЫЕ РУЧКИ greenteQ ИЗ ЦИНКОВОГО СПЛАВА

Оконные ручки FG50  
доступны с августа

## FG50.ZD ПРЯМАЯ

### \*FG50.ZD\*

Ø кулачка 10 мм;  
с фиксацией 90°;  
скрытое крепление;  
с дек. колпачком для винта;  
винты в комплекте

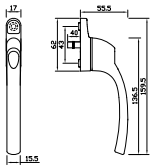

черный  
белый F9016  
хром  
PVD золото полир.  
PVD хром полир.

Покрытие	Штифт	Артикул VBN:
черный	7 / 40 мм	394.273 / 0800
белый F9016	7 / 40 мм	394.273 / 9016
хром	7 / 40 мм	394.273 / 4220
PVD хром. полир.	7 / 40 мм	394.273 / 4210
PVD зол. полир.	7 / 40 мм	394.273 / 7110

## FG50.S.ZD ABS ПРЯМАЯ

### \*FG50.S.ZD\*

запираемая;  
с цилиндром-кнопкой;  
1 ключ в комплекте;  
Ø кулачка 10 мм;  
с фиксацией 90°;  
скрытое крепление;  
с дек. колпачком для винта;  
винты в комплекте

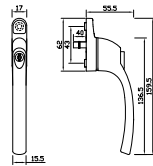

черный  
белый F9016  
хром  
PVD золото полир.  
PVC хром полир.

Покрытие	Штифт	Артикул VBN:
черный	7 / 40 мм	392.303 / 0800
белый F9016	7 / 40 мм	392.303 / 9016
хром	7 / 40 мм	392.303 / 4220
PVD хром. полир.	7 / 40 мм	392.303 / 4210
PVD зол. полир.	7 / 40 мм	392.303 / 7110

## FG50.V.ZD ИЗОГНУТАЯ

### \*FG50.V.ZD\*

штифт 7 / 40 мм;  
Ø кулачка 10 мм;  
с фиксацией 90°;  
скрытое крепление;  
с дек. колпачком для винта;  
винты в комплекте

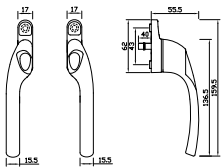

черный  
белый F9016  
хром  
PVD золото полир.  
PVD хром полир.

Покрытие	Изгиб	Артикул VBN:
черный	влево	394.274 / 0801
белый F9016	влево	394.274 / 9161
хром	влево	394.274 / 4221
PVD хром. полир.	влево	394.274 / 4211
PVD зол. полир.	влево	394.274 / 7111
черный	вправо	394.274 / 0802
белый F9016	вправо	394.274 / 9162
хром	вправо	394.274 / 4222
PVD хром. полир.	вправо	394.274 / 4212
PVD зол. полир.	вправо	394.274 / 7112

## FG50.S.V.ZD ABS ИЗОГНУТАЯ

### \*FG50.S.V.ZD\*

запираемая;  
с цилиндром-кнопкой;  
1 ключ в комплекте;  
штифт 7 / 40 мм;  
Ø кулачка 10 мм;  
с фиксацией 90°;  
скрытое крепление;  
с дек. колпачком для винта;  
винты в комплекте

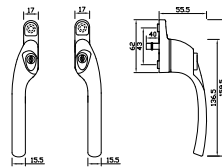

черный  
белый F9016  
хром  
PVD золото полир.  
PVC хром полир.

Покрытие	Изгиб	Артикул VBN:
черный	влево	392.304 / 0801
белый F9016	влево	392.304 / 9161
хром	влево	392.304 / 4221
PVD хром. полир.	влево	392.304 / 4211
PVD зол. полир.	влево	392.304 / 7111
черный	вправо	392.304 / 0802
белый F9016	вправо	392.304 / 9162
хром	вправо	392.304 / 4222
PVD хром. полир.	вправо	392.304 / 4212
PVD зол. полир.	вправо	392.304 / 7112

# ОКОННЫЕ РУЧКИ greenteQ ИЗ ЦИНКОВОГО СПЛАВА

Оконные ручки FG911.ZD  
поставляются под заказ

## FG911.ZD

### \*FG911.ZD\*

Ø кулачка 10 мм;  
с фиксацией 90°;  
скрытое крепление;  
винты в комплекте

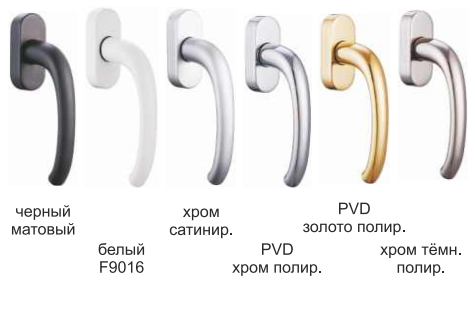
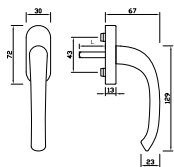

Цвет покрытия	Штифт	Артикул VBH:	
черный матовый	7 / 32 мм	394.957 / 0800	
белый F9016	7 / 32 мм	394.957 / 9016	
хром сатинир.	7 / 32 мм	394.957 / 4220	
PVD хром полир.	7 / 32 мм	394.957 / 4210	
PVD золото полир.	7 / 32 мм	394.957 / 7110	
хром тёмн. полир.	7 / 32 мм	394.957 / 4230	
черный матовый	7 / 37 мм	394.958 / 0800	
белый F9016	7 / 37 мм	394.958 / 9016	
хром сатинир.	7 / 37 мм	394.958 / 4220	
PVD хром полир.	7 / 37 мм	394.958 / 4210	
PVD золото полир.	7 / 37 мм	394.958 / 7110	
хром тёмн. полир.	7 / 37 мм	394.958 / 4230	
черный матовый	7 / 43 мм	394.959 / 0800	
белый F9016	7 / 43 мм	394.959 / 9016	
хром сатинир.	7 / 43 мм	394.959 / 4220	
PVD хром полир.	7 / 43 мм	394.959 / 4210	
PVD золото полир.	7 / 43 мм	394.959 / 7110	
хром тёмн. полир.	7 / 43 мм	394.959 / 4230	

# ОКОННЫЕ РУЧКИ NORPE

## Латунные

### FG ATLANTA MS M0530/US956 SECUSTIK®

\*M0530/US956\*  
Ø кулачка 10 мм;  
винты в комплекте

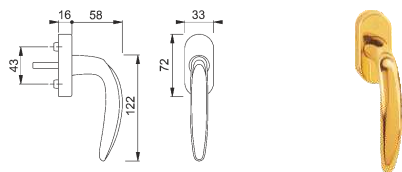

Цвет покрытия	Штифт	Артикул VBN:
F77-R	7 / 32 мм	394.924 / 7700
F77-R	7 / 37 мм	394.925 / 7700
F77-R	7 / 43 мм	394.926 / 7700

### FG CAPRI MS M0950/US956 SECUSTIK®

\*M0950/US956\*  
Ø кулачка 10 мм;  
винты в комплекте

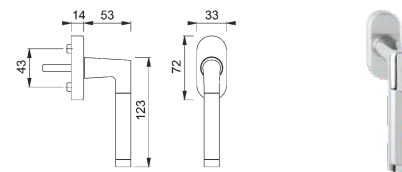

Цвет покрытия	Штифт	Артикул VBN:
F49/F69	7 / 32 мм	394.936 / 4969
F49/F69	7 / 37 мм	394.937 / 4969
F49/F69	7 / 43 мм	394.938 / 4969

### FG CANNES MS M0545/US956 SECUSTIK®

\*M0545/US956\*  
Ø кулачка 10 мм;  
винты в комплекте

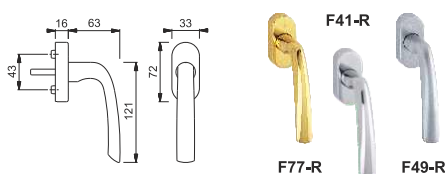

Цвет покрытия	Штифт	Артикул VBN:
F77-R	7 / 32 мм	394.927 / 7700
F41-R	7 / 32 мм	394.927 / 4100
F49-R	7 / 32 мм	394.927 / 4900
F77-R	7 / 37 мм	394.928 / 7700
F41-R	7 / 37 мм	394.928 / 4100
F49-R	7 / 37 мм	394.928 / 4900
F77-R	7 / 43 мм	394.929 / 7700
F41-R	7 / 43 мм	394.929 / 4100
F49-R	7 / 43 мм	394.929 / 4900

### FG VITÓRIA MS M0515/US956 SECUSTIK®

\*M0515/US956\*  
Ø кулачка 10 мм;  
винты в комплекте

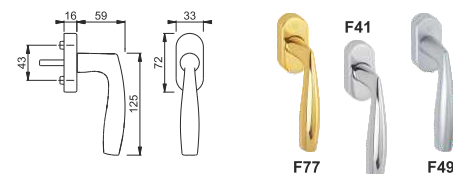

Цвет покрытия	Штифт	Артикул VBN:
F77-R	7 / 32 мм	394.933 / 7700
F41-R	7 / 32 мм	394.933 / 4100
F49-R	7 / 32 мм	394.933 / 4900
F77-R	7 / 37 мм	394.934 / 7700
F41-R	7 / 37 мм	394.934 / 4100
F49-R	7 / 37 мм	394.934 / 4900
F77-R	7 / 43 мм	394.935 / 7700
F41-R	7 / 43 мм	394.935 / 4100
F49-R	7 / 43 мм	394.935 / 4900

### FG DALLAS MS M0643/US943 SECUSTIK®

\*M0643/US943\*  
Ø кулачка 10 мм;  
винты в комплекте

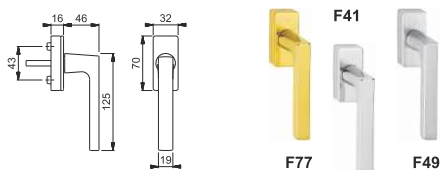

Цвет покрытия	Штифт	Артикул VBN:
F77-R	7 / 32 мм	394.930 / 7700
F41-R	7 / 32 мм	394.930 / 4100
F49-R	7 / 32 мм	394.930 / 4900
F77-R	7 / 37 мм	394.931 / 7700
F41-R	7 / 37 мм	394.931 / 4100
F49-R	7 / 37 мм	394.931 / 4900
F77-R	7 / 43 мм	394.932 / 7700
F41-R	7 / 43 мм	394.932 / 4100
F49-R	7 / 43 мм	394.932 / 4900

### ЦВЕТА ПОКРЫТИЙ

F41-R: хром сатинированный Resista®  
F49-R: хром Resista®  
F49/F69: хром / сталь нерж. матовая  
F77-R: полированная латунь Resista®

# БАЛКОННЫЕ И ПОДЪЕМНЫЕ РУЧКИ

## greenteQ РУЧКА БАЛКОННАЯ БЕЗ УПОРА

из алюминия

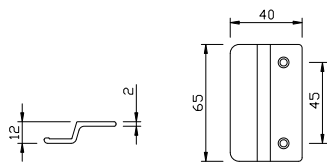

Цвет покрытия	Артикул VBH:
F1 алюминий (серебро)	808.012 / 0100
F2 никель-серебро	808.012 / 0200
F4 бронза	808.012 / 0400
F9 сталь	808.012 / 4700
C33 средняя бронза	808.012 / 3300
белый	808.012 / 1000
коричневый	808.012 / 0900



F1 алюминий F2 никель-серебро F4 бронза F9 сталь



C33 средняя бронза белый коричневый

## greenteQ РУЧКА БАЛКОННАЯ С УПОРОМ

из алюминия

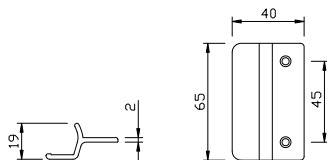

Цвет покрытия	Артикул VBH:
F1 алюминий (серебро)	915.822 / 0100
F2 никель-серебро	915.822 / 0200
F4 бронза	915.822 / 0400
C33 средняя бронза	915.822 / 3300
белый	915.822 / 1000
коричневый	915.822 / 0900



F1 серебро F2 никель-серебро F4 бронза



C33 средняя бронза белый коричневый

## БАЛКОННАЯ РУЧКА 040

из пластика



Цвет	Артикул VBH:
белый	902.303 / 0100
коричневый	902.303 / 0900
черный	902.303 / 0800
светло-серый	902.303 / 2100
серый	902.303 / 0200
тёмно-зелёный	902.303 / 6000

## ПОДЪЕМНАЯ РУЧКА 8052

из алюминия



Цвет	Длина	Артикул VBH:
серебро	70 мм	800.448 / 0100
серебро	90 мм	535.591 / 0100
белый	70 мм	800.448 / 1000
белый	90 мм	535.591 / 1000



# РУЧКИ НОРРЕ ДЛЯ ПОДЪЁМНО-РАЗДВИЖНЫХ ДВЕРЕЙ из нержавеющей стали

## HSTG PARIS ER HS-E038Z/431N/422

**\*HS-E038Z/431N/422\***  
с фиксацией 0°/180°;  
скрытое крепление;  
Штифт 10 мм,  
Выступ 40 мм,  
Толщина двери:  
70 - 75 мм

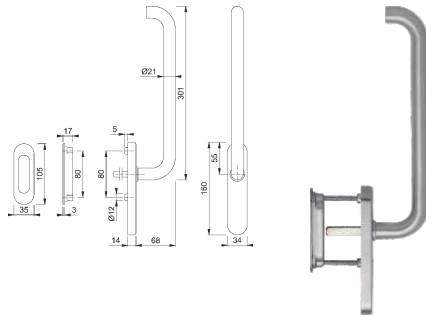

Исполнение	Артикул VBN:
Нерж. сталь	378.530 / 6900 

## HSTG AMSTERDAM ER HS-E0400Z/431N/422

**\*HS-E0400Z/431N/422\***  
с фиксацией 0°/180°;  
скрытое крепление;  
Штифт 10 мм,  
Выступ 40 мм,  
Толщина двери:  
70 - 75 мм

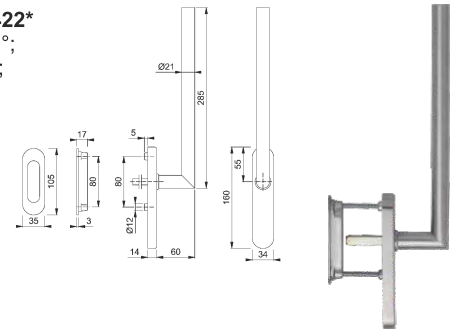

Исполнение	Артикул VBN:
Нерж. сталь	378.527 / 6900 

## HSTG PARIS ER HS-E038Z/431N/422

**\*HS-E038Z/431N/422\***  
с фиксацией 0°/180°;  
скрытое крепление;  
Штифт 10 мм,  
Выступ 40 мм,  
Толщина двери:  
70 - 75 мм

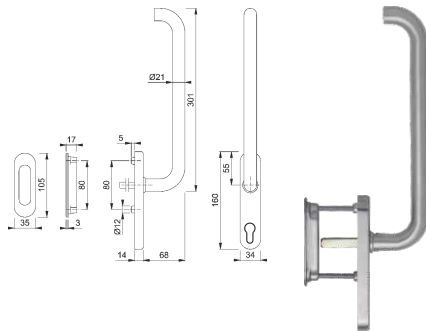

Исполнение	Артикул VBN:
Нерж. сталь	378.531 / 6900 

## HSTG AMSTERDAM ER HS-E0400Z/431N/422

**\*HS-E0400Z/431N/422\***  
с фиксацией 0°/180°;  
скрытое крепление;  
Штифт 10 мм,  
Выступ 40 мм,  
Толщина двери:  
70 - 75 мм

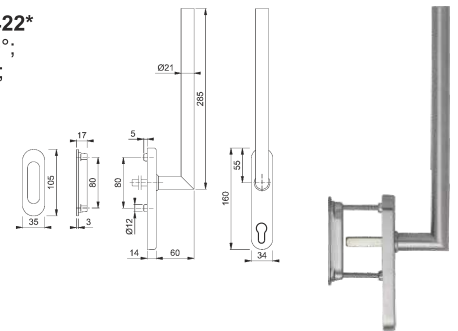

Исполнение	Артикул VBN:
Нерж. сталь	378.528 / 6900 

## HSTG PARIS ER HS-E038Z/431N/038Z

**\*HS-E038Z/431N/431N/038Z\***  
с фиксацией 0°/180°;  
скрытое крепление;  
Штифт 10 мм,  
Выступ 40 мм,  
Толщина двери:  
65 - 75 мм

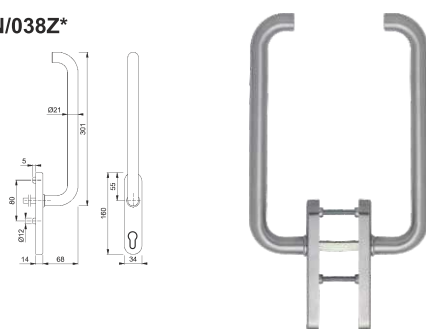

Исполнение	Артикул VBN:
Нерж. сталь	378.532 / 6900 

## HSTG AMSTERDAM HS-E0400Z/431N/0400Z

**\*HS-E0400Z/431N/431N/0400Z\***  
с фиксацией 0°/180°;  
скрытое крепление;  
Штифт 10 мм,  
Выступ 40 мм,  
Толщина двери:  
65 - 75 мм

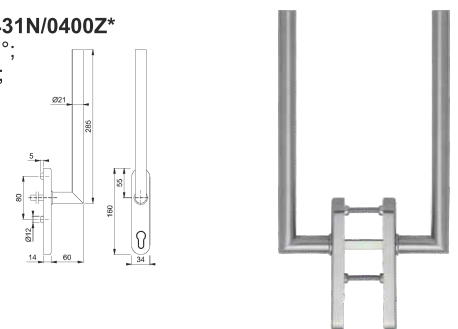



Исполнение	Артикул VBN:
Нерж. сталь	378.529 / 6900 

# РУЧКИ FSB ДЛЯ ПОДЪЁМНО-РАЗДВИЖНЫХ ДВЕРЕЙ из нержавеющей стали

## HSTG ER 3750 БЕЗ ОТВЕРСТИЙ

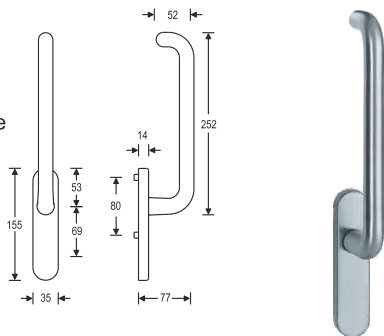
**\*3750 11\***  
с фиксацией;  
скрытое крепление;  
Штифт 10 мм;  
Одностороннее крепление



Исполнение	Артикул VBN:
Нерж. сталь	372.275 / 6500 

## HSTG ER 3750 С ОТВЕРСТИЕМ ПОД PZ

**\*3750 11\***  
с фиксацией;  
скрытое крепление;  
Штифт 10 мм;  
Одностороннее крепление

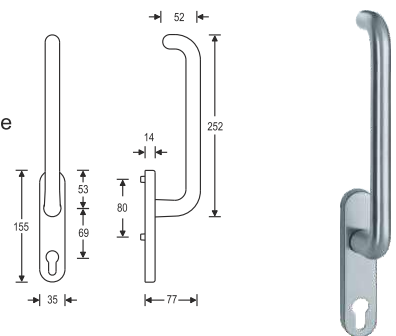

Исполнение	Артикул VBN:
Нерж. сталь	372.276 / 6500 

## HSTG ER 3750 БЕЗ ОТВЕРСТИЙ

**\*3750 12\***  
с фиксацией;  
скрытое крепление;  
Штифт 10 мм;  
Одностороннее крепление

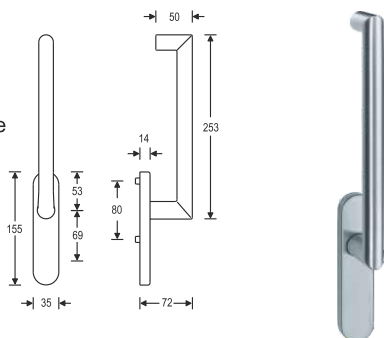

Исполнение	Артикул VBN:
Нерж. сталь	372.277 / 6500 

## HSTG ER 3750 С ОТВЕРСТИЕМ ПОД PZ

**\*3750 12\***  
с фиксацией;  
скрытое крепление;  
Штифт 10 мм;  
Одностороннее крепление

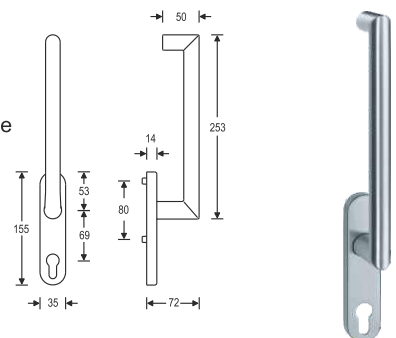

Исполнение	Артикул VBN:
Нерж. сталь	372.278 / 6500 

## РУЧКА ВРЕЗНАЯ 4215 00

**\*4215 00\***  
без отверстий;  
для завинчивания с  
противоположной  
стороны винтами M6  
(в комплект не входят)

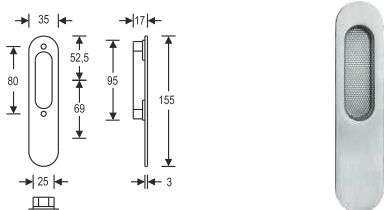

Исполнение	Артикул VBN:
Нерж. сталь	372.471 / 6500 

## РУЧКА ВРЕЗНАЯ 4215 02

**\*4215 02\***  
с отверстием под  
профильный цилиндр;  
для завинчивания с  
противоположной  
стороны винтами M6  
(в комплект не входят)

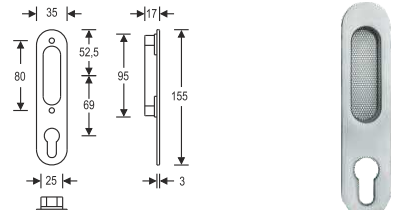

Исполнение	Артикул VBN:
Нерж. сталь	372.472 / 6500 

## РУЧКА ВРЕЗНАЯ 4215 10

**\*4215 10\***  
без отверстий;  
для завинчивания с  
противоположной  
стороны винтами M6  
(в комплект не входят)

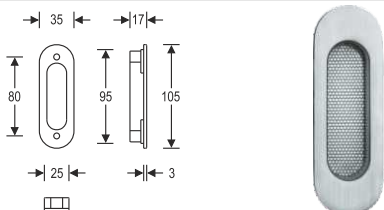



Исполнение	Артикул VBN:
Нерж. сталь	372.473 / 6500 

# РУЧКИ greenteQ ДЛЯ ПОДЪЁМНО-РАЗДВИЖНЫХ ДВЕРЕЙ из нержавеющей стали

## HSTG 61 ER

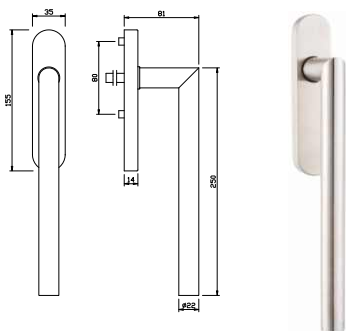
Штифт 10 мм;  
Ø кулачка 8,5 мм;  
с фиксацией 180°;  
одностороннее крепление;  
в комплекте винты:  
M6 x 80 мм



Исполнение	Артикул VBH:
Нерж. сталь мат.	384.968 / 6500 

## HSTG 80 ER

Штифт 10 мм;  
Ø кулачка 8,5 мм;  
с фиксацией 180°;  
одностороннее крепление;  
в комплекте винты:  
M6 x 80 мм

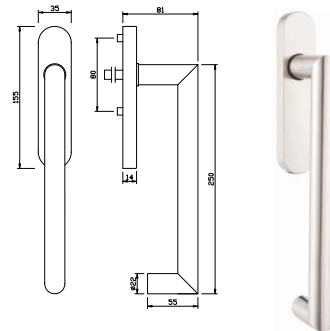

Исполнение	Артикул VBH:
Нерж. сталь мат.	384.969 / 6500 

## РУЧКА ВРЕЗНАЯ HSTG

без отверстий;  
для образования пары  
соединение с ручкой HSTG;  
крепление винтами M6  
(не входят в комплект)

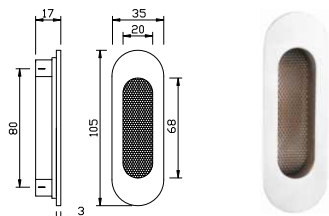

Исполнение	Артикул VBH:
Нерж. сталь мат.	384.970 / 6500 



## Абакан

ул. Крылова 45 2Н  
Тел. (3902) 28-73-26  
Факс (3902) 28-73-26  
E-Mail ABAKAN@VBH.RU

## Архангельск

Первый проезд, д. 15, корп. 1  
Тел. (8182) 29-77-61  
Факс (8182) 29-77-61  
E-Mail ARKHANGELSK@VBH.RU

## Барнаул

ул. Ползунова, д. 50, этаж 1  
Тел. (3852) 39-91-01  
Факс (3852) 63-25-91  
E-Mail BARNAUL@VBH.RU

## Волгоград

ул. Богданова, д. 2  
Тел. (8442) 46-71-00  
Факс (8442) 46-71-01  
E-Mail VOLGOGRAD@VBH.RU

## Вологда

ул. Клубова, д. 7  
Тел. (8172) 78-57-40  
Факс (8172) 78-57-40  
E-Mail VOLOGDA@VBH.RU

## Воронеж

ул. Революции 1905 года, д. 86  
Тел. (4732) 20-48-03  
Факс (4732) 20-48-07  
E-Mail VORONEZH@VBH.RU

## Екатеринбург

ул. Таганская, 60  
Тел. (343) 336-01-15, -18, -19  
Факс (343) 336-01-15  
E-Mail YEKATERINBURG@VBH.RU

## Ижевск

ул. Майская, д. 57  
Тел. (3412) 90-80-84  
Факс (3412) 90-80-84  
E-Mail IZHEVSK@VBH.RU

## Иркутск

ул. Розы Люксембург, д. 216 "А"  
Тел. (3952) 47-58-51, 47-58-52  
Факс (3952) 47-58-51, 47-58-52  
E-Mail IRKUTSK@VBH.RU

## Казань

ул. Бухарская, д. 89  
Тел. (843) 273-19-60, 273-19-70  
Факс (843) 273-19-80  
E-Mail KAZAN@VBH.RU

## Кемерово

пр. Советский, д. 27, офис 311  
Тел. (3842) 49-62-71  
Факс (3842) 49-62-71  
E-Mail KEMEROVO@VBH.RU

## Киров

ул. Попова, д. 1  
Тел. (8332) 63-96-24  
Факс (8332) 63-96-24  
E-Mail KIROV@VBH.RU

## Краснодар

ул. Вишняковой, д. 3/5  
Тел. (861) 268-63-91, 268-52-79  
Факс (861) 268-52-79  
E-Mail KRASNODAR@VBH.RU

## Красноярск

пр. Красноярский Рабочий, д. 160  
Тел. (3912) 58-63-86, 63-61-68  
Факс (3912) 36-39-05, 69-58-99  
E-Mail KRASNOYARSK@VBH.RU

## Москва

Красногорский район,  
дер. Желябино 10  
Тел./Факс (495) 739-26-27  
E-Mail MOSCOW@VBH.RU

## Мурманск

ул. Свердлова, д. 9А  
Тел. (8152) 43-40-70  
Факс (8152) 43-40-70  
E-Mail MURMANSK@VBH.RU

## Набережные Челны

Промкомзона, а/ц "ОКА"  
Тел. (8552) 36-10-43, 55-06-46  
Факс (8552) 55-14-73  
E-Mail N.CHELNY@VBH.RU

## Нижний Тагил

Липовый тракт, д. 18а, оф. 4  
Тел. (3435) 49-93-23  
Факс (3435) 49-93-23  
E-Mail N.TAGIL@VBH.RU

## Нижневартовск

ул. Ленина, д. 2, стр 8/1  
Тел. (3466) 67-00-83  
Факс (3466) 67-00-83  
E-Mail NIZHNEVARTOVSK@VBH.RU

## Нижний-Новгород

ул. Героя Шапошникова, д. 15  
Тел. (8314) 66-50-06, 220-59-79  
Факс (8314) 220-59-78  
E-Mail N.NOVGOROD@VBH.RU

## Новокузнецк

ул. ДОЗ, д. 19, корп. 23  
Тел. (3843) 45-96-32, 53-80-96  
Факс (3843) 45-96-32, 53-80-96  
E-Mail NOVOKUZNETSK@VBH.RU



## Новосибирск

ул. Дунаевского, д. 16, 4 этаж  
Тел. (383) 344-98-66, 274-15-81  
Факс (383) 274-30-52, 227-67-58  
E-Mail NOVOSIBIRSK@VBH.RU

## Омск

ул. Чернышевского, д. 21  
Тел. (3812) 24-89-53, 24-89-23  
Факс (3812) 24-84-87, 24-97-53  
E-Mail OMSK@VBH.RU

## Пермь

ул. 3-я Набережная, д.42  
Тел. (342) 238-35-83, 236-08-20  
Факс (342) 238-35-83  
E-Mail PERM@VBH.RU

## Псков

ул. Советской Армии, д. 64  
Тел. (8112) 73-10-15  
Факс (8112) 73-10-15  
E-Mail PSKOV@VBH.RU

## Ростов-на-Дону

ул. Менжинского, д. 2М  
Тел. (863) 255-25-29, 255-25-33  
Факс (863) 255-25-36  
E-Mail ROSTOV@VBH.RU

## Самара

Заводское шоссе, д. 9  
Тел. (846) 992-06-82, 992-06-84  
Факс (846) 992-06-31  
E-Mail SAMARA@VBH.RU

## Санкт-Петербург

Домостроительная ул., д. 4, лит. Е  
Тел. (812) 329-15-03  
Факс (812) 325-97-64  
E-Mail SPB@VBH.RU

## Саратов

Ново-Астраханское шоссе, д. 41А  
Тел. (8452)961450  
E-Mail SARATOV@VBH.RU

## Сургут

Нижневартовское шоссе, д. 10  
этаж 1, а/я 304  
Тел./Факс (3462) 51-82-44, -42  
E-Mail SURGUT@VBH.RU

## Сыктывкар

ул. Колхозная, 52А  
Тел. (8212) 21-17-89  
Факс (8212) 21-17-89  
E-Mail SYKTYVKAR@VBH.RU

## Томск

Тел. (3822) 20-01-85  
Моб. +7 (913) 849-50-01  
E-Mail TOMSK@VBH.RU

## Тюмень

ул. Тополиная, д. 6  
Тел. (3452) 49-05-00, 49-05-40  
Факс (3452) 49-05-00, 49-05-40  
E-Mail TUMEN@VBH.RU

## Ульяновск

9-й проезд Инженерный, д. 33  
Тел. (8422) 25-05-59  
Факс (8422) 25-08-24  
E-Mail ULJANOVSK@VBH.RU

## Уфа

ул. Якуба Коласа, д. 127  
Тел. (3472) 71-44-16  
Факс (3472) 71-44-18  
E-Mail UFA@VBH.RU

## Челябинск

Свердловский тракт, д. 8, офис 402  
Тел. (351) 268-92-02, 268-92-03  
Факс (351) 268-92-04  
E-Mail CHELYABINSK@VBH.RU

## Чита

ул. Тракторная, д. 33  
Тел. (3022) 39-72-91, 39-72-92  
Факс (3022) 39-72-91, 39-72-92  
E-Mail CHITA@VBH.RU



**Профессиональный бренд для оконной и дверной фурнитуры.**

- Больше Выбора
- Больше Сервиса
- Больше Брендов
- Больше Качества



- Больше Консультаций
- Больше Близости
- Больше Опыта
- Больше Надёжности